

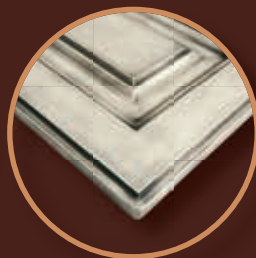

FÓLIOVANÉ dvierka

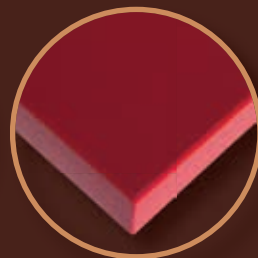

PATINOVANÉ dvierka



SENOŠAN dvierka

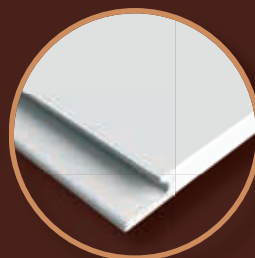

STRIEKANÉ dvierka

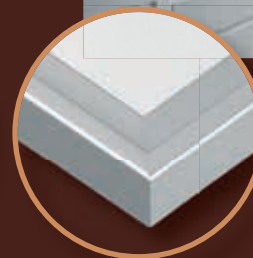

HLINÍKOVÉ dvierka



FENIX dvierka



DEKORAČNÉ panely

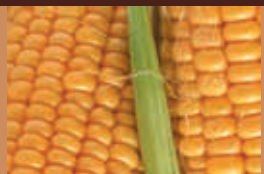

# Vyberte si dvierka pre váš nábytok od špecialistu na kvalitné interiérové dvierka



## Fóliované dvierka

strany 4 - 29

**NOVINKA:** Dvierka ako umelecké dielo (str. 15)



## TRUE MATT

strana 42

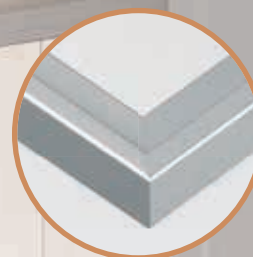

## Hliníkové dvierka

strany 50 - 52

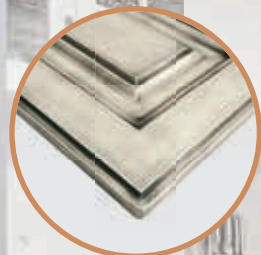

## Patinované dvierka

strany 30 - 33



## PREMIUM: FENIX dvierka

strana 43 - 44



## Soklové lišty

strany 56 - 57

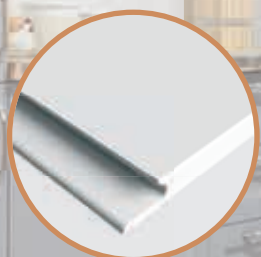

## Striekané dvierka

strany 34 - 37



## PREMIUM: SENOSAN GLASS CRYSTAL

strana 45

## Piktogramy, Možnosti presklenia dvierok



Dvierka plné



Dvierka rám na sklo



Dvierka štvormriežka (4M)



Dvierka šesťmriežka (6M)



Možnosť lesklej fólie



Nie je možné použiť lesklú fóliu



Možnosť patinovania



Oblúbené dvierka



Možnosť striekania

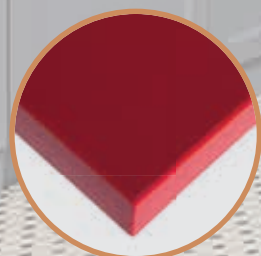

## Akrylátové dvierka „SENOSAN“

strany 38 - 40



## Dekoračné panely

strany 46 - 49

**NOVINKA:** Senosan dvierka s nastriekanou úchytkou (str. 41)

## Rýchle vyhľadavanie fóliovaných dvierok:

Typ dvierok:	Strana:	Typ dvierok:	Strana:	Typ dvierok:	Strana:
D005	25	D051	14	D090	20
D006	25	D052	26	D091	20
D008	14	D053	13	D092	20
D009	23	D056	5	D093	20
D010	5	D057	23	D094	20
D011	5	D058	23	D095	20
D013	24	D068	17	D096	7
D014	19	D068_OR1	15	D098	7
D016	11	D069	27	D099	7
D017	12	D070	27	D100	7
D018	12	D071	16	D101	5
D019	13	D071_OL2	21	D102	18
D020	24	D071_OL1	21	D105_5	8
D021	5	D071_OR2	15	D105_10	8
D023	24	D072	16	D105_15	9
D026	23	D074	5	D106_15	9
D027	19	D075	11	D106_20	9
D028	16	D076	11	D106_25	9
D028_OL2	21	D077	12	D108	10
D028_OL1	21	D078	17	D109	10
D030	24	D079	13	D110	9
D031	25	D080	26	D110_10	9
D034	5	D082	19	D111	10
D038	23	D083	17	D112	6
D043	23	D085	18	D113	6
D045	12	D086	18		
D046	19	D087	18	Rímasy	22
D047	11	D088	14	Úchytky	54
D048	14	D089	17	Sklo	53

Dvierka podľa vašej chuti do celého interiéru

Vstúpte do Sveta dvierok



## Prečo dvierka zo Sveta dvierok?



**NAJŠIRŠÍ  
SORTIMENT**  
typov, tvarov,  
farieb dvierok  
a doplnkov presne  
podľa Vašich predstáv



**NAJMODERNEJŠIE  
TECHNOLÓGIE**  
nám pomáhajú vyrobiť  
presne také dvierka,  
aké potrebujete



**SME SPOĽAHLIVÍ  
A DODRŽUJEME  
TERMÍNY**  
dvierka dodáme  
v maximálnej kvalite  
a načas



**PRIAZNIVÉ CENY BEZ  
PRIRÁŽOK**  
v našom cenníku sa  
veľmi jednoducho  
zorientujete



**GARANTUJEME  
PRVOTRIEDNU  
KVALITU**  
dvierka testujeme,  
aby ste boli spokojní s  
našími výrobkami  
aj po rokoch



**U NÁS MÁ KAŽDÝ  
PROBLÉM RIEŠENIE**  
nikdy Vás nenecháme  
bez pomoci



Dvierka podľa vašej chuti

# Vstúpte do sveta Fóliovaných dvierok



**Hladké dvierka**  
strana 5



**Rustikálne dvierka**  
strany 16-21



**Dvierka s úchytkou**  
strany 6-7



**Rímsoy, ozdobné lišty**  
strana 22

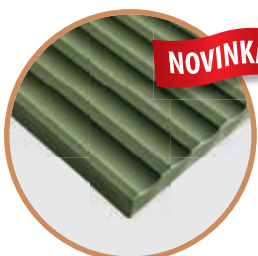

**Dvierka s drážkou**  
strany 8-9

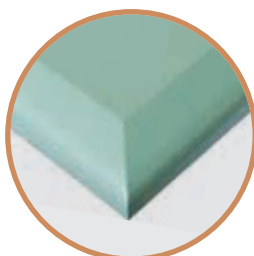

**Dvierka mydielko**  
strany 23-26



**Imitácia drevených dvierok**  
strany 10-15



**Dekoračné panely**  
strany 46-49

## Vyberte si fóliované dvierka od **SPOLAHLIVÉHO ŠPECIALISTU NA KVALITNÉ INTERIÉROVÉ DVIERKA!**

Fóliované dvierka – dvierka so špeciálne nanosenou vrchnou PVC fóliou, ktorá dvierka uzavrie z piatich strán a dáva dvierkam požadovaný dekor a farbu. Dvierka sú vhodné do kuchyne, obývačky, detskej izby, spálne, predsiene ale aj kúpeľne. Nechajte sa inšpirovať širokou paletou tvarov, fólií a doplnkov. Ak nenájdete v katalógu dvierka podľa Vašich predstáv, vyrobíme špeciálne pre Vás úplne nový tvar.

## Prečo si vybrať práve fóliované dvierka od nás?

- ponúkame 120 tvarov dvierok s viac ako 110 modernými fóliami, ktoré každý rok dopĺňame o trendové farby a drevo-dekory – široká možnosť kombinovania tvarov dvierok a fólií
- možnosť vytvorenia rôznych štýlov – moderný, rustikálny, chalupársky, provensálsky, vintage ....
- k uvedeným štýlom ponúkame širokú ponuku doplnkov: ozdobné lišty, rímsoy, presklenné možnosti dvierok, elegantné riešenie s tesnením, moderné zafrézované úchytky
- v ponuke máme moderné matné, lesklé, supermat fólie v žiadaných UNI farbách
- najširšia ponuka drevo-dekorov - imitácie dreva
- dvierka sú odolné voči mechanickému poškodeniu
- 6 farebných vzorov zadných plôch dvierok
- sú hygienicky nezávadné, ľahko sa udržuajú
- dvierka vyrábame najmodernejšou technológiou
- veľmi prijateľná cena dvierok
- všetky tvary dvierok dodávame za rovnakú cenu
- doba dodania do 10-15 pracovných dní od potvrdenia objednávky
- kladieme veľký dôraz na kvalitu
- doobjednávky riešime do týždňa
- testujeme používané fólie a lepidlá
- jednoduchosť objednávania cez [www.svetdvierok.eu](http://www.svetdvierok.eu)
- rýchle riešenie prípadných reklamácií
- základná filozofia - spokojný zákazník



**5 ROČNÁ ZÁRUKA  
PROTI ODLIEPANIU  
FÓLIE**

Dvierka vyrábame na najmodernejších strojoch s použitím špeciálnych lepidiel



**120 TVAROV  
DVIEROK**

Vyberte si dvierka podľa Vašej chuti



**110 MODERNÝCH  
FÓLIÍ V RÔZNOM  
DIZAJNE**

Fólie supermat, lesklé, metalické, drevo-dekory, hladké, s gravírom - určite si vyberiete!



**FÉROVÉ CENY  
BEZ PRIRÁŽOK**

v našom cenníku sa veľmi jednoducho zorientujete - zrušili sme prirážky



**GARANTUJEME  
PRVOTRIEDNU  
KVALITU**

dvierka testujeme, aby ste boli spokojní s našimi výrobkami aj po rokoch



**RÝCHLE DODANIE  
TOVARU**

Fóliované dvierka dodávame do 10-15 pracovných dní

# Hladké dvierka

**D101 (D101 UKW)**  
roh: R1  
hrana: R2  
možnosti presklenia





Prierez plných dvierok      Prierez presklenia dvierok



**D074 (D074 UKW)**  
roh: R2  
hrana: R2  
možnosti presklenia





Prierez plných dvierok      Prierez presklenia dvierok

**D010 (D010 UKW)**  
roh: R3  
hrana: R3  
možnosti presklenia

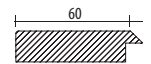
Prierez plných dvierok      Prierez presklenia dvierok



**UKW:**  
Označenie UKW pri dvierkach D101UKW, D74UKW, D10UKW znamená, že jedna hrana dvierok má rádius R1 (viď. obrázok) - dvierka sú určené na montáž narážacích úchytiek UKW, SHZ (viď. strana 54)



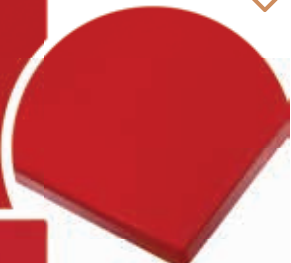

Prierez plných dvierok      Prierez presklenia dvierok

**D056**  
roh: R3  
hrana: R6  
možnosti presklenia

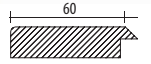
Prierez plných dvierok      Prierez presklenia dvierok



**D011**  
roh: R3  
hrana: R15  
možnosti presklenia







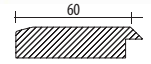

Prierez plných dvierok      Prierez presklenia dvierok

**D021**  
roh: R3  
možnosti presklenia

Prierez plných dvierok      Prierez presklenia dvierok

**D034**  
roh: R5  
možnosti presklenia

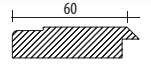
Prierez plných dvierok      Prierez presklenia dvierok

# Fóliované dvierka s vyfrézovanou úchytkou - hrúbka dvierok 22 mm

## ZRUŠILI SME „VŠETKY“ PRIRÁŽKY!

😊 znie to neuveriteľne, ale je to tak...

Snažíme sa Vám uľahčiť orientáciu nielen pri výbere dvierok, ale aj pri výpočte ich ceny.

**Ceny bez prirážok na všetky ponúkané fóliované dvierka**

	prirážka
Atypický rozmer dvierok	0%
Otvor na sklo	0%
Otvor na sklo - súmerná štvormriežka (4M)	0%
Otvor na sklo - súmerná šesťmriežka (6M)	0%
Smer vlákien po výške alebo po šírke	0%
Výber fólie zadných plôch (6 typov)	0%
Dvierka menšie ako 0,16m <sup>2</sup>	0%



**NOVINKA**

**D113**

roh: R3, hrana: R3  
hrúbka: 22 mm  
možnosti presklenia



Prierez plných dvierok

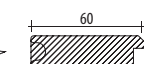

Prierez presklenia dvierok

## Ochranná lišta k elektrospotrebičom

Na zvýšenie odolnosti fóliovaných dvierok pri elektrických spotrebičoch doporučujeme používať ochranné lišty z našej ponuky - dĺžka lišty 600 mm. Dvierka, ktoré ochranná lišta chráni pred sálavým teplom z rúry sa nemôžu s ochrannou lištou dotýkať. Vzdialenosť medzi ochrannou lištou a dvierkami musí byť minimálne 4 mm.

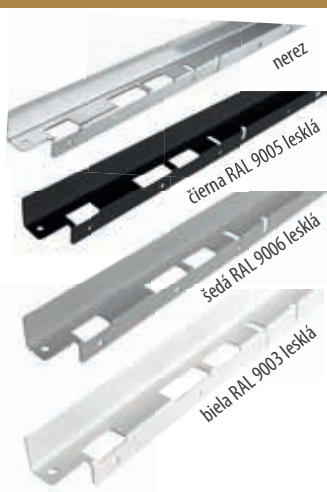

## Ochranná lišta k umývačkám riadu



Ochranná lišta chráni dvierka na umývačke riadu pred vlhkosťou a zvýšenou teplotou

**Dôležité informácie:**  
pri používaní rúr na pečenie, digestorov, umývačiek riadu a rýchlovarných kanvic pri fóliovaných dvierkach nájdete na <http://www.svetdvierok.sk/info/rady-cistenie-dvierok>

**NOVINKA**

**D112**

roh: R3, hrana: R3  
hrúbka: 22 mm  
možnosti presklenia

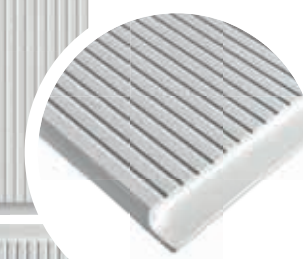

Prierez plných dvierok

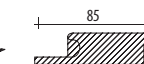

Prierez presklenia dvierok



D96

roh: R3, hrana: R3  
hrúbka: 22 mm  
možnosti presklenia



St



Prierez plných dvierok

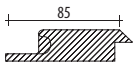

Prierez presklenia dvierok

Dvierka so zafrézovanou úchytkou nie je možné použiť v kombinácii s fóliami:

- „Hladké“ fólie (231, 248, 249, 251)
- lesklé fólie
- Perfect Touch fólie (309, 300, 299)

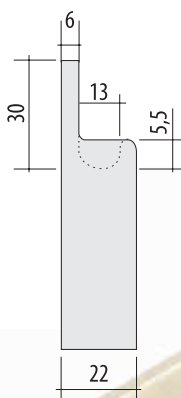

NOVINKA

D98

roh: R3, hrana: R3  
hrúbka: 22 mm  
možnosti presklenia



St

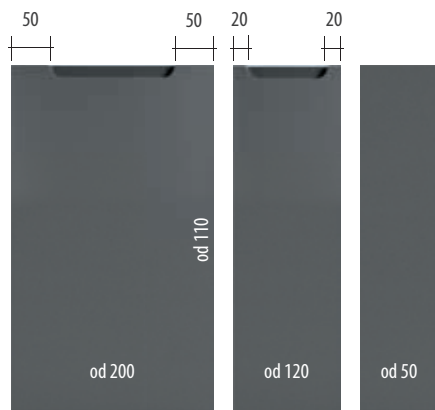

Minimálna dĺžka úchytka 80 mm



NOVINKA

D99

roh: R3, hrana: R3  
hrúbka: 22 mm  
možnosti presklenia



St

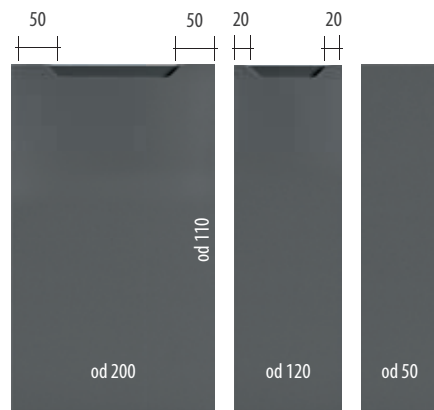

Minimálna dĺžka úchytka 80 mm



NOVINKA

D100

roh: R3, hrana: R3  
hrúbka: 22 mm  
možnosti presklenia



St

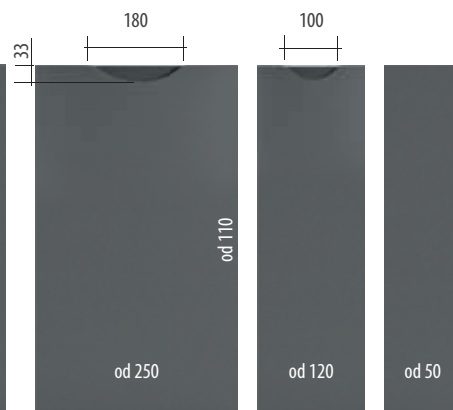

Štandardná dĺžka úchytka 100, 180 mm

**Upozornenie: Zadná strana dvierok pri hrúbke 22mm je dodávaná len v bielej farbe**

# Lamelové dvierka - dvierka s drážkou



**NOVINKA**

**D105\_5**

roh: R2  
hrana: R2

možnosti presklenia



Prierez plných dvierok

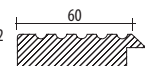

Prierez presklenia dvierok

**NOVINKA**

**D105\_15**

roh: R2  
hrana: R2  
možnosti presklenia

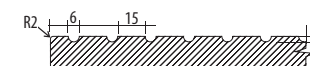
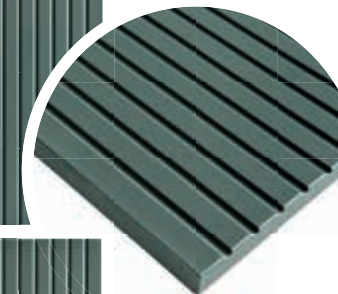

Prierez plných dvierok

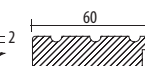

Prierez presklenia dvierok

**NOVINKA**

**D105\_10**

roh: R2  
hrana: R2

možnosti presklenia



Prierez plných dvierok

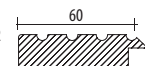

Prierez presklenia dvierok

**NOVINKA**

**D106\_15**

roh: R2  
hrana: R2

možnosti presklenia

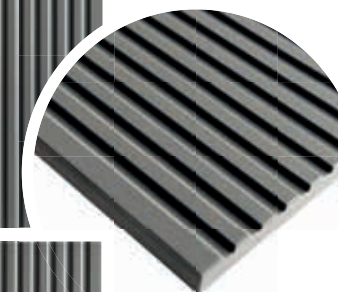

Prierez plných dvierok

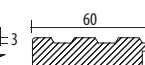

Prierez presklenia dvierok





**D106\_20**  
roh: R2  
hrana: R2  
možnosti presklenia



Prierez plných dvierok

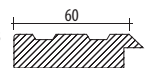

Prierez presklenia dvierok



**D106\_25**  
roh: R2  
hrana: R2  
možnosti presklenia

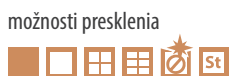

Prierez plných dvierok

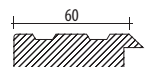

Prierez presklenia dvierok

Pri výfrezu 105, 106, 110 doporučujeme použiť plytšie pánty BLUM

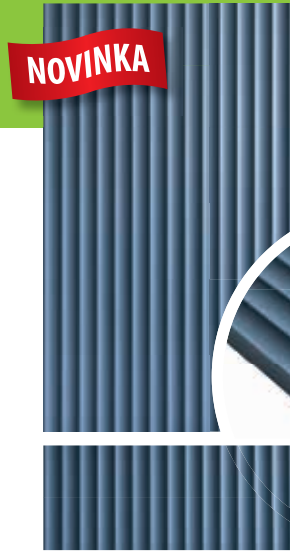

**D110**  
roh: R2  
hrana: R2  
možnosti presklenia

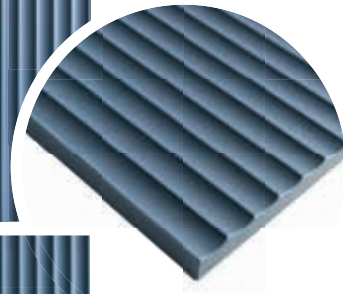

Prierez plných dvierok

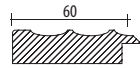

Prierez presklenia dvierok

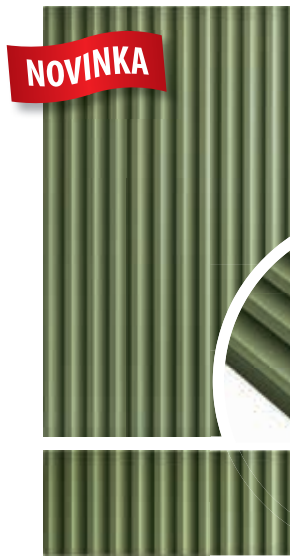

**D110\_10**  
roh: R2  
hrana: R2  
možnosti presklenia

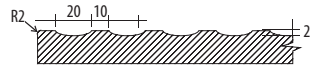
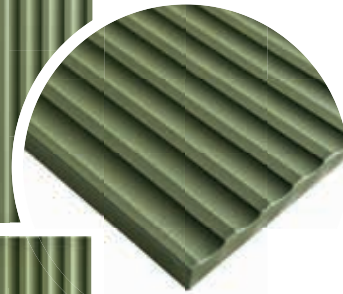

Prierez plných dvierok

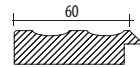

Prierez presklenia dvierok

## Rozdiel medzi dvierkami a dekoračnými panelmi

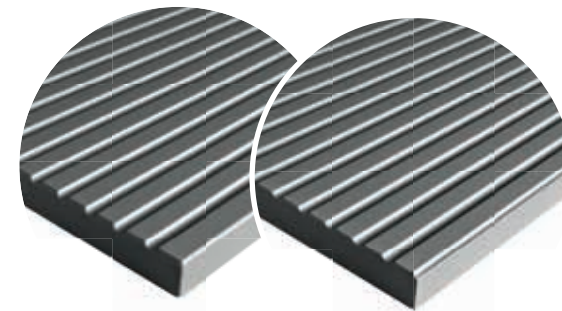

**Dvierka**  
D105\_10

**Dekoračný panel** PL 105\_10  
(ukončenie panelu umožní nadväzovanie jednotlivých panelov vedľa seba)

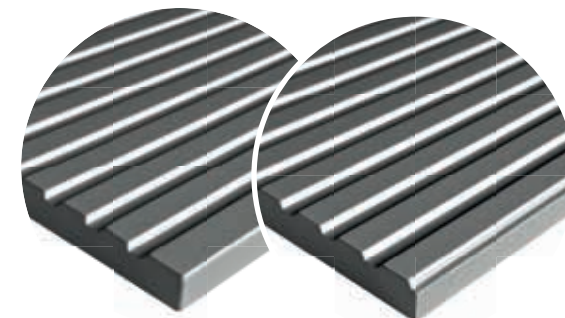

**Dvierka**  
D106\_15

**Dekoračný panel** PL 106\_15  
(ukončenie panelu umožní nadväzovanie jednotlivých panelov vedľa seba)

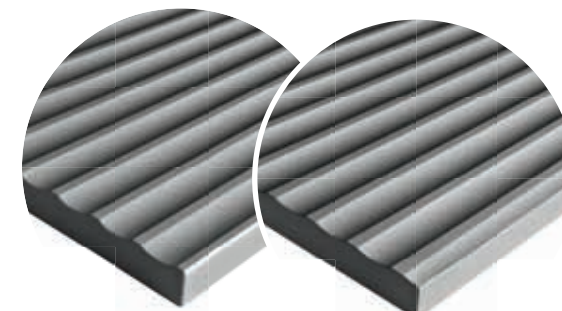

**Dvierka**  
D110\_10

**Dekoračný panel** PL 110\_10  
(ukončenie panelu umožní nadväzovanie jednotlivých panelov vedľa seba)

# Imitácia drevených dverok



D108  
roh: R2  
hrana: R2  
hrúbka: 22 mm

**NOVINKA**

od 196

od 140

od 196



Prierez plných dverok



Možnosti presklenia

od 105

od 140

od 196

od 200

od 140

od 200

D109  
roh: R2  
hrana: R2  
hrúbka: 22 mm

**NOVINKA**

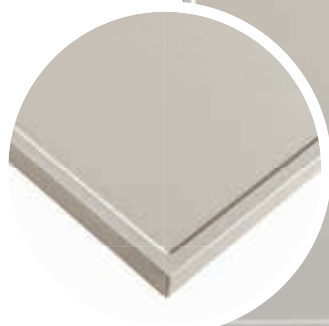

Prierez plných dverok



Možnosti presklenia

od 105

od 140

od 200

D111  
roh: R2  
hrana: R2  
hrúbka: 22 mm

**NOVINKA**

od 196

od 140

od 196

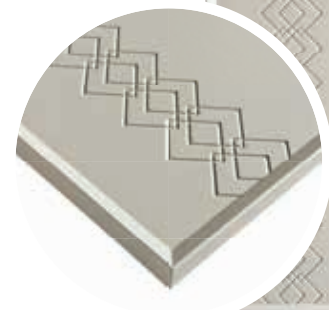

Prierez plných dverok



Možnosti presklenia

od 105

od 140

od 196

Rozmery určujú tvar šuplíka a dverok (viac na strane 58)

**D016**  
roh: R3  
hrana: R3

od 196

od 140

od 196

od 105

od 140

od 196

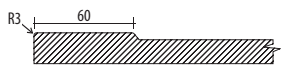

Prierez plných dvierok

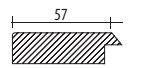

Prierez presklenia dvierok



Možnosti presklenia

**D076**  
roh: R3  
hrana: R3

od 246

od 140

od 246

od 105

od 140

od 246

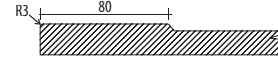

Prierez plných dvierok

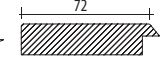

Prierez presklenia dvierok



Možnosti presklenia

**D075**  
roh: R3  
hrana: R3

od 196

od 140

od 196

od 105

od 140

od 196

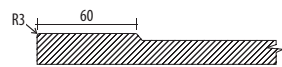

Prierez plných dvierok

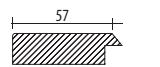

Prierez presklenia dvierok



Možnosti presklenia

**D047**  
roh: R3  
hrana: R3

od 246

od 140

od 246

od 105

od 140

od 246

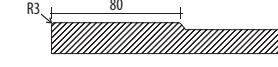

Prierez plných dvierok

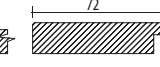

Prierez presklenia dvierok



Možnosti presklenia

D045

roh: R5

od 196

od 140

od 196

od 105

od 140

od 196

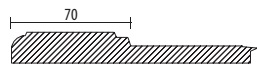

Prierez plných dverok

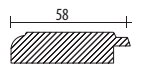

Prierez presklenia dverok



Možnosti presklenia

D017

roh: R3  
hrana: R3

od 176

od 140

od 176

od 105

od 105

od 176

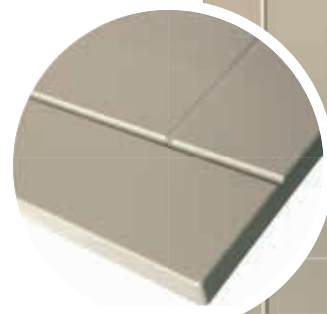

Prierez plných dverok

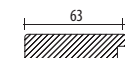

Prierez presklenia dverok



Možnosti presklenia

D077

roh: R5

od 196

od 140

od 196

od 105

od 140

od 196

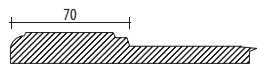

Prierez plných dverok

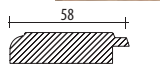

Prierez presklenia dverok



Možnosti presklenia

D018

roh: R3  
hrana: R3

od 176

od 140

od 176

od 105

od 105

od 176

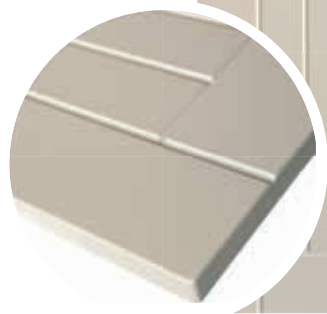

Prierez plných dverok

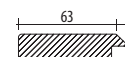

Prierez presklenia dverok



Možnosti presklenia

Rozmery určujú tvar šuplíka a dverok (viac na strane 58)

**D079**  
roh: R3  
hrana: R3

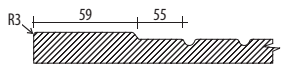

Prierez plných dvierok

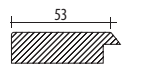

Prierez presklenia dvierok



Možnosti presklenia

**D053**  
roh: R3  
hrana: R3

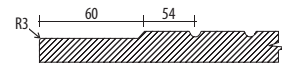
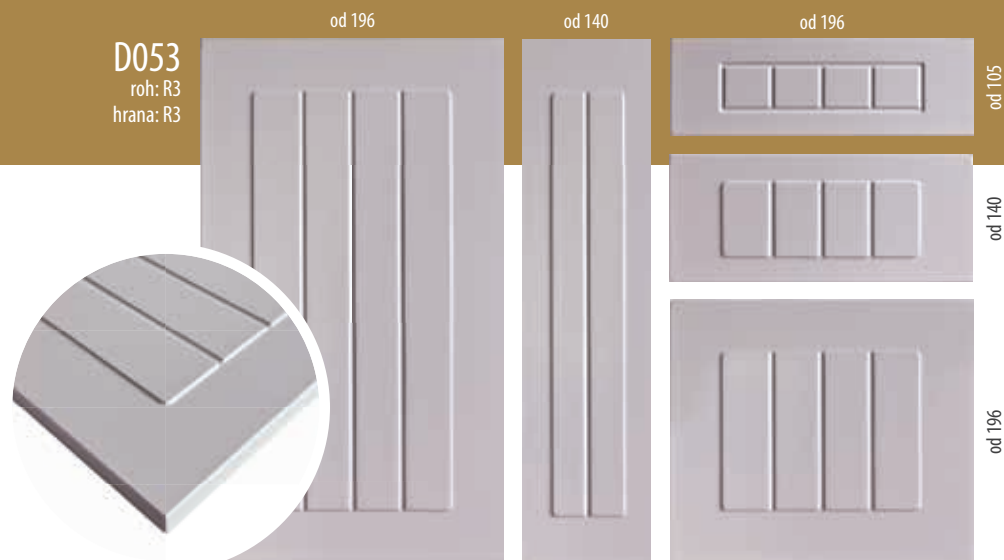

Prierez plných dvierok

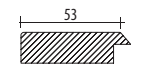

Prierez presklenia dvierok



Možnosti presklenia

**D019**  
roh: R3  
hrana: R3

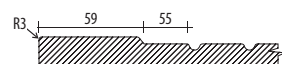
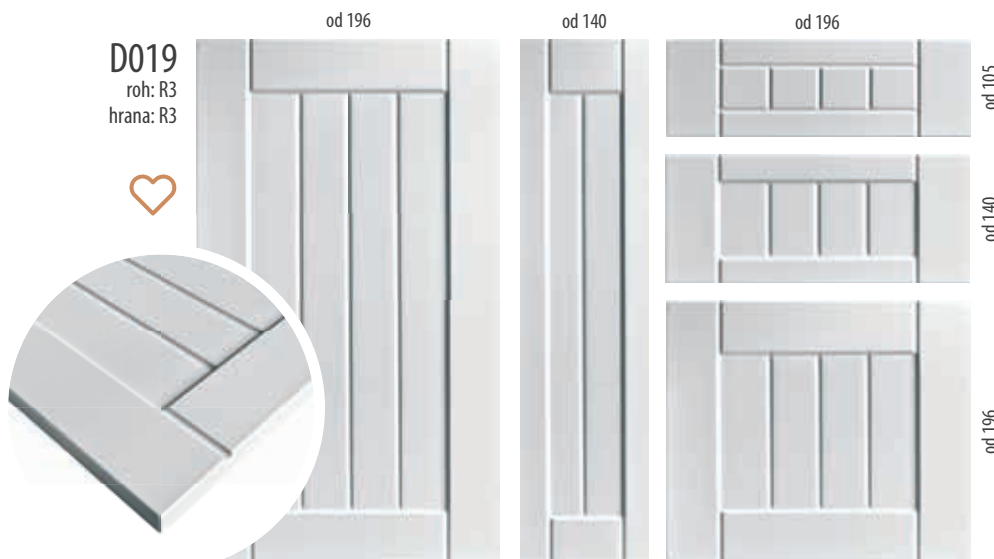

Prierez plných dvierok



Prierez presklenia dvierok



Možnosti presklenia



Rozmery určujú tvar šuplíka a dvierok (viac na strane 58)

D051  
roh: R5

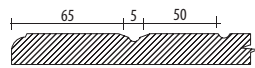
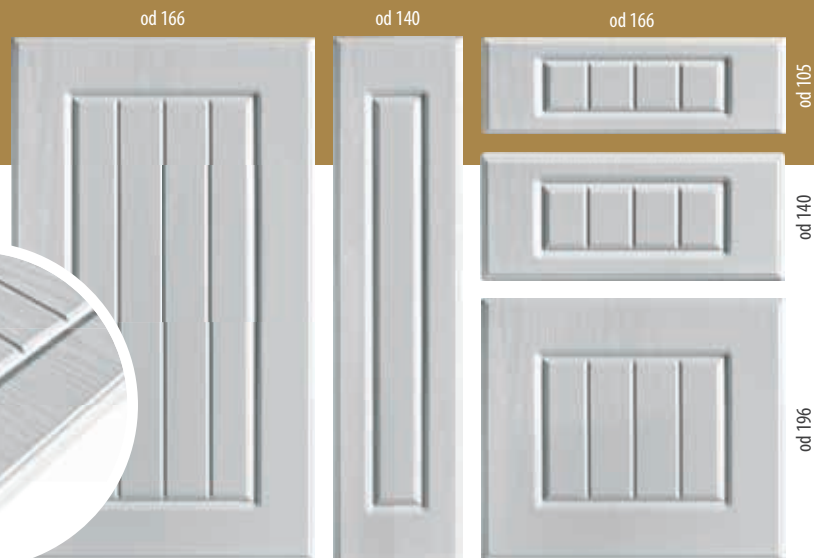

Prierez plných dvierok

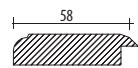

Prierez presklenia dvierok



Možnosti presklenia

D088  
roh: R3

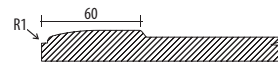

Prierez plných dvierok

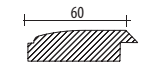

Prierez presklenia dvierok



Možnosti presklenia

D048  
roh: R5  
hrana: R3

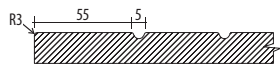
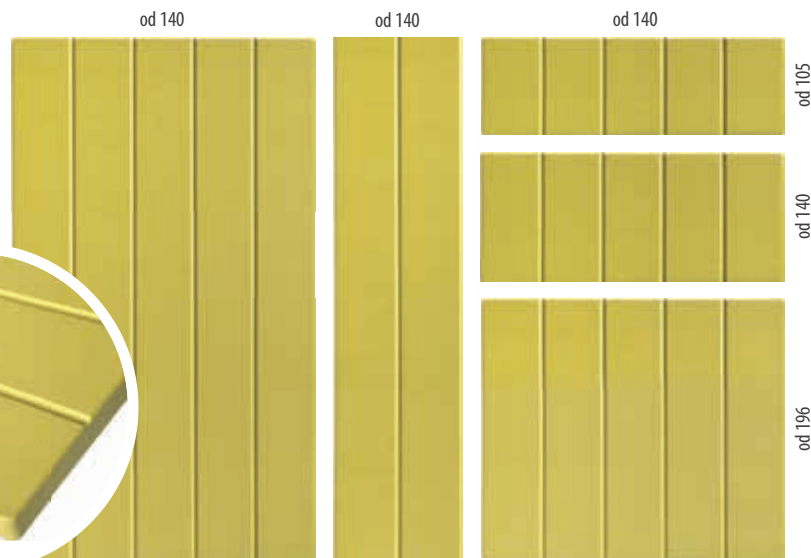

Prierez plných dvierok

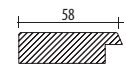

Prierez presklenia dvierok



Možnosti presklenia

D008  
roh: R5

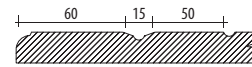
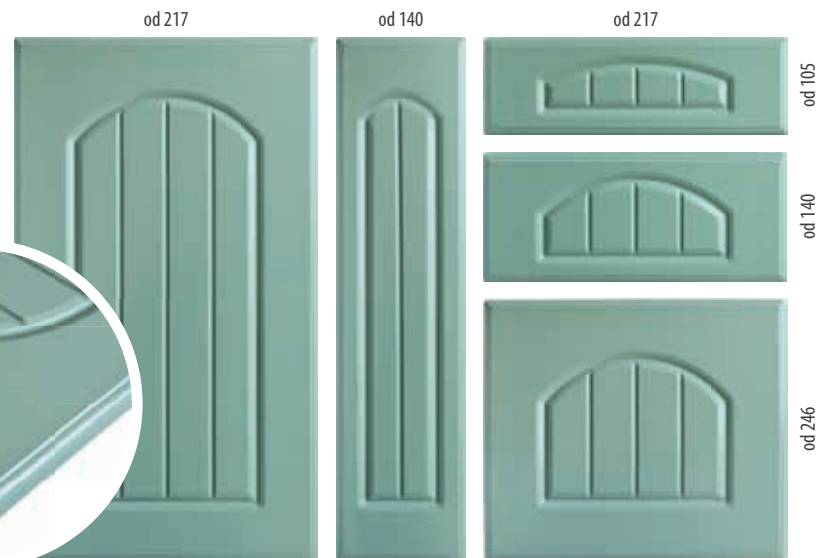

Prierez plných dvierok

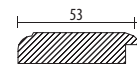

Prierez presklenia dvierok



Možnosti presklenia

Rozmery určujú tvar šuplíka a dvierok (viac na strane 58)

# Dvierka ako umelecké dielo

**NOVINKA**



Prpravili sme pre vás NOVINKU:  
dvierka s ornamentom.

Vytvorte si originálnu kuchyňu, podľa vašich predstáv.

Doporučujeme tiež verziu s patinou.

(Ukážka na strane 31)

D068  
OR1  
roh: R5

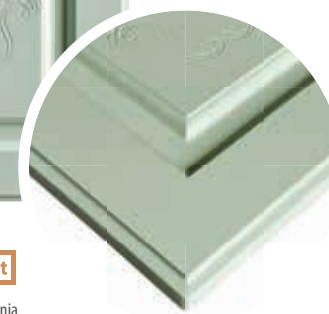
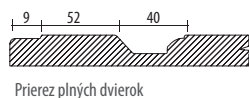

D071  
OR2  
roh: R5

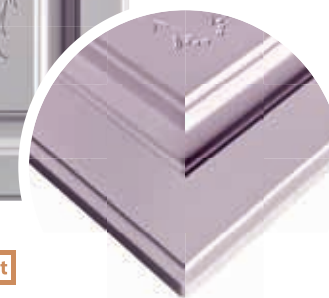
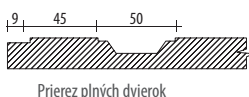

Rozmery určujú tvar šuplíka a dvierok (viac na strane 58)

# Rustikálne dvierka



D028  
roh: R5

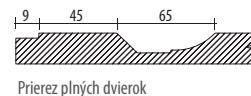

Možnosti presklenia

od 246

od 50

od 246

od 105

od 140

od 246

D071  
roh: R5

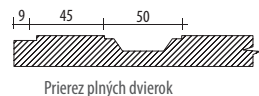
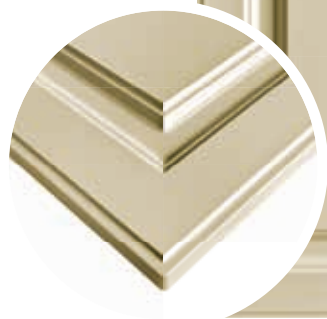

Možnosti presklenia

od 235

od 50

od 235

od 105

od 140

od 246

D072  
roh: R5

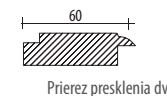
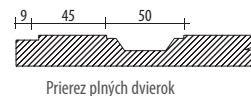

Možnosti presklenia

od 235

od 50

od 235

od 105

od 140

od 246

Rozmery určujú tvar šuplíka a dvierok (viac na strane 58)



D078  
roh: R5

od 246

od 50

od 246

od 105

od 140

od 246

D068  
roh: R5

od 220

od 50

od 220

od 105

od 140

od 220

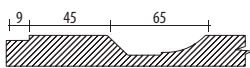
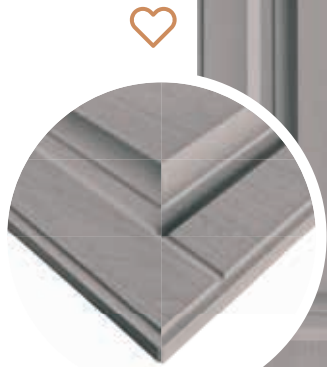

Prierez plných dvierok

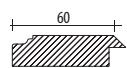

Prierez presklenia dvierok



Možnosti presklenia

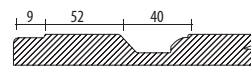

Prierez plných dvierok

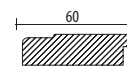

Prierez presklenia dvierok



Možnosti presklenia

D083  
roh: R1

od 246

od 50

od 246

od 105

od 140

od 246

D089  
roh: R1

od 246

od 50

od 246

od 105

od 170

od 246

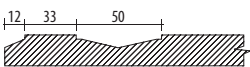
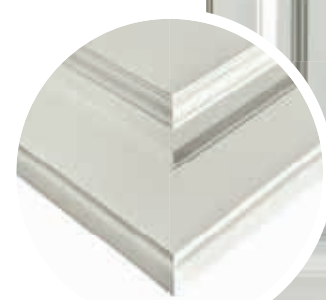
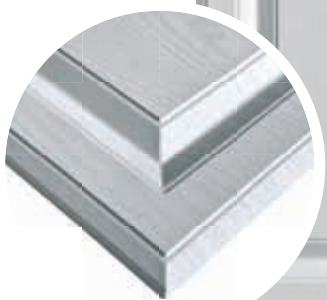

Prierez plných dvierok

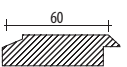

Prierez presklenia dvierok



Možnosti presklenia

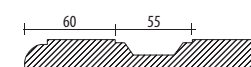

Prierez plných dvierok

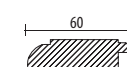

Prierez presklenia dvierok



Možnosti presklenia

Rozmery určujú tvar šuplíka a dvierok (viac na strane 58)

D102  
roh: R3



D085  
roh: R3  
hrana: R3



Výfrez určený len na patinovanie

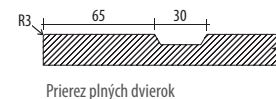
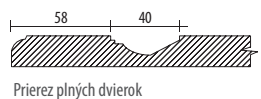

D087  
roh: R3  
hrana: R3

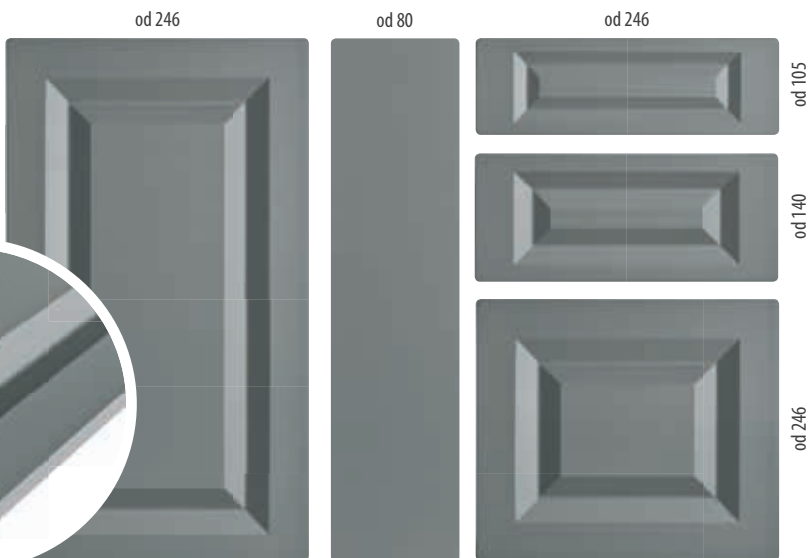

D086  
roh: R3  
hrana: R3

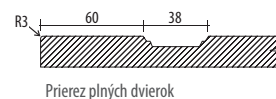
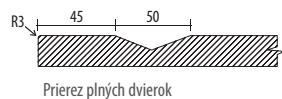

Rozmery určujú tvar šuplíka a dvierok (viac na strane 58)

**D014**  
roh: R5

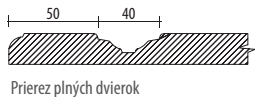

**D027**  
roh: R5



**D082**  
roh: R5

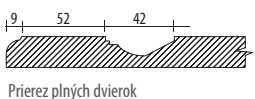

**D046**  
roh: R5

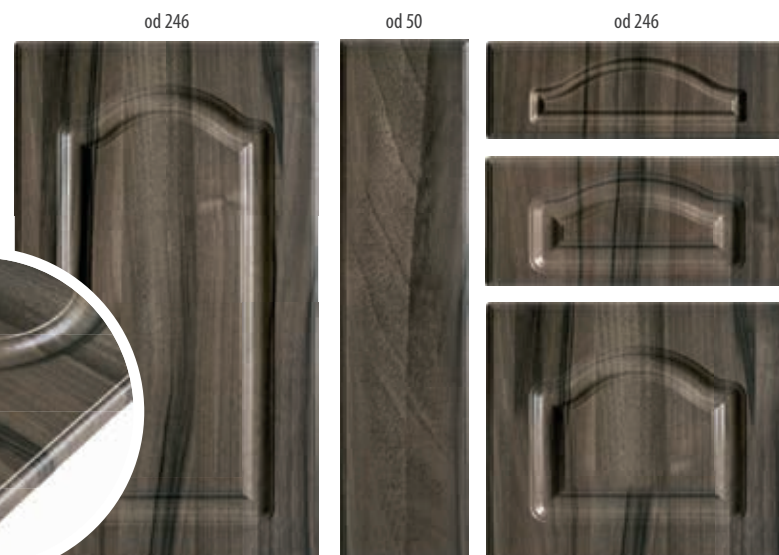

Rozmery určujú tvar šuplíka a dvierok (viac na strane 58)

## D090

roh: R3  
hrana: R3

od 105

Rám na sklo od 300

od 105

od 105

od 105

## D091, D092

roh: R3  
hrana: R3  
možnosti presklenia

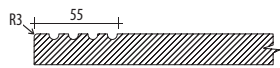
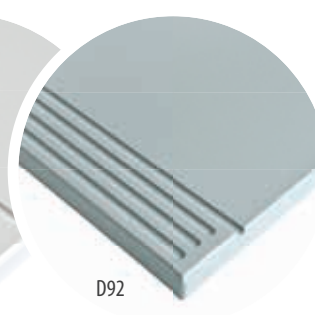
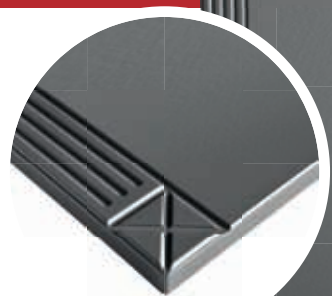

Prierez plných dvierok

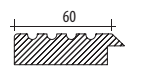

Prierez presklenia dvierok



Možnosti presklenia

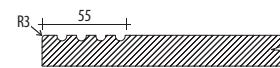

Prierez plných dvierok

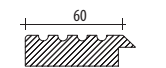

Prierez presklenia dvierok

## D095

roh: R3  
hrana: R3

od 160

Rám na sklo od 300

od 105

od 160

od 160

## D094, D093

roh: R3  
hrana: R3  
možnosti presklenia

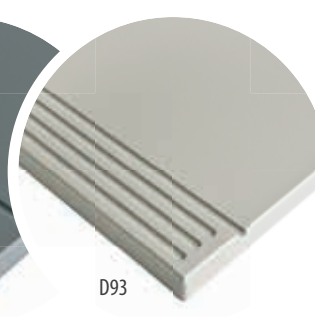
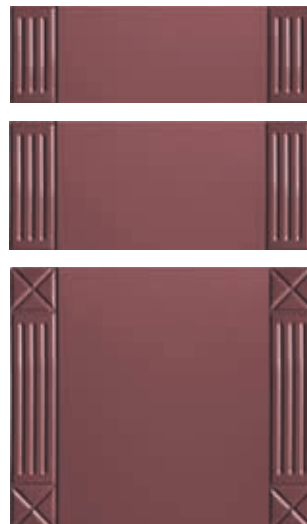
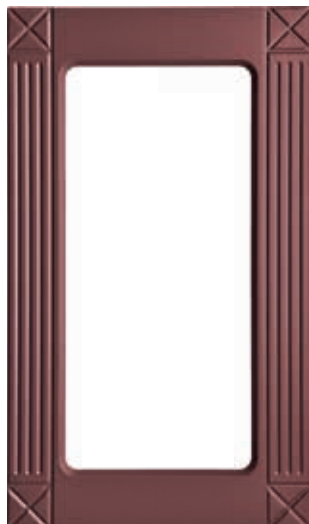
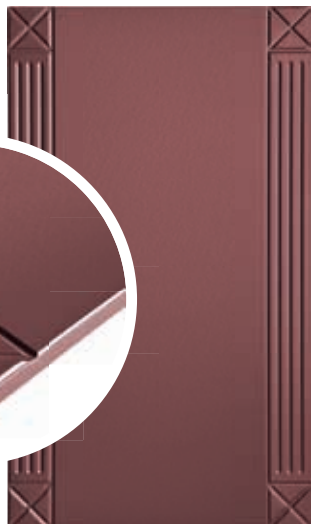
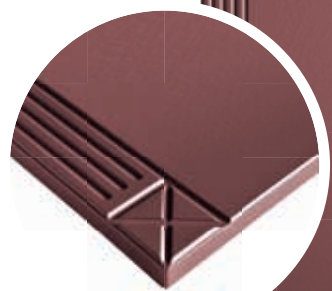

Prierez plných dvierok

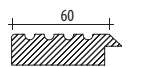

Prierez presklenia dvierok



Možnosti presklenia

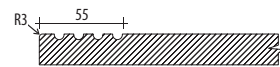

Prierez plných dvierok

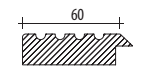

Prierez presklenia dvierok

Rozmery určujú tvar šuplíka a dvierok (viac na strane 58)



D071\_OL2  
D071\_OL1  
roh: R3

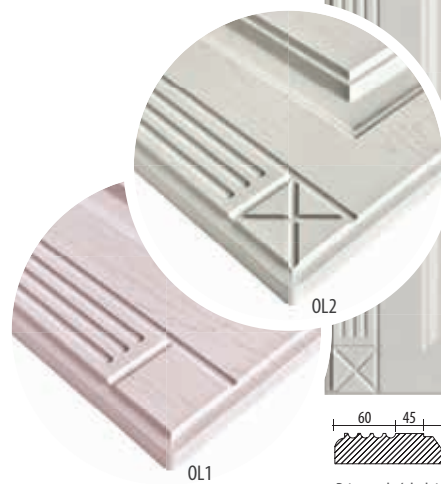

od 285

od 105

od 285



od 105

od 140

od 246

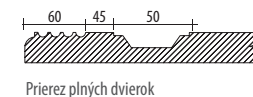

Prierez plných dverok

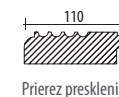

Prierez presklenia dverok



Možnosti presklenia

D028\_OL2  
D028\_OL1  
roh: R3

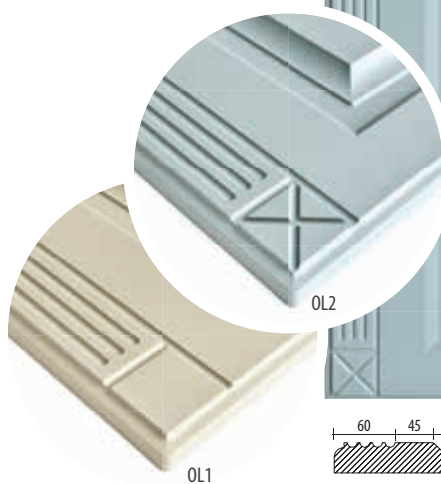

od 296

od 105

od 296



od 105

od 140

od 246

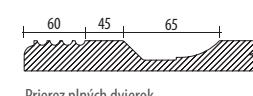

Prierez plných dverok



Prierez presklenia dverok



Možnosti presklenia

Rozmery určujú tvar šuplíka a dverok (viac na strane 58)

# Rímsy a ozdobné lišty



## OZDOBNÉ LIŠTY rozmer: hrúbka 18 mm, šírka 50 mm, dĺžka do 2400 mm (OL9 - hrúbka 22 mm)

Štandardne sa ozdobné lišty vyrábajú súmerne - vzor na oboch stranách



**RÍMSY 1-9** je možné objednať v ľubovoľnej dĺžke v rozsahu od 300 do 2400 mm

## RÍMSY: HRÚBKA 18 mm, šírka 80 mm, dĺžka od 300 do 2400 mm

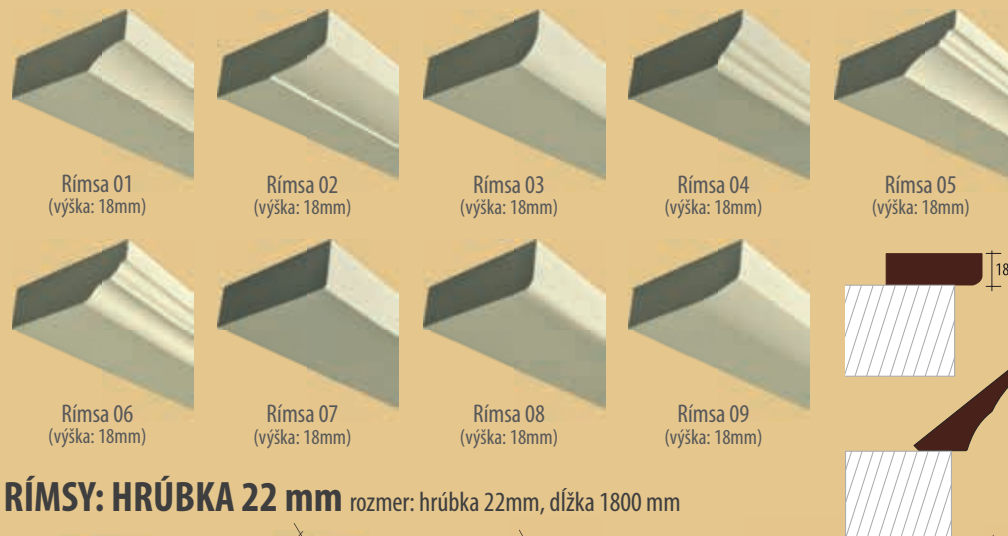

## RÍMSY: HRÚBKA 22 mm rozmer: hrúbka 22mm, dĺžka 1800 mm



# Dvierka „mydielko“



od 105

**D009**  
roh: R3  
možnosti presklenia

Zabrúsená hrana

Prierez plných dvierok

Prierez presklenia dvierok

od 105

**D057**  
roh: R3  
možnosti presklenia

Viditeľná hrana

Prierez plných dvierok

Prierez presklenia dvierok

od 105

**D043**  
roh: R1  
možnosti presklenia

**Úchytka 43**  
Povrch: Elox  
Rozmer: 120 x 64 mm (š x v)  
Ďalšie rozmery: 150, 190 mm

Prierez plných dvierok

od 105

**D038**  
roh: R3  
možnosti presklenia

Zabrúsená hrana

Prierez plných dvierok

Prierez presklenia dvierok

od 105

**D058**  
roh: R3  
možnosti presklenia

Viditeľná hrana

Prierez plných dvierok

Prierez presklenia dvierok

od 105

**D026**  
roh: R1  
možnosti presklenia

Zabrúsená hrana

Prierez plných dvierok

Prierez presklenia dvierok

D020  
roh: R3

od 191

od 105

od 191

od 105

od 105

od 191

D030  
roh: R3

od 191

od 105

od 191

od 105

od 105

od 191

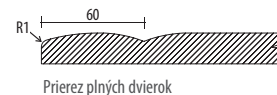
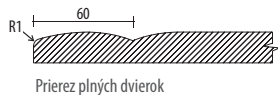
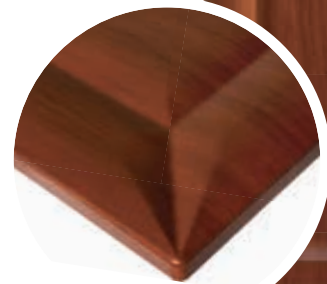

D023  
roh: R3

od 105

od 105

od 105

od 105

od 105

od 105

D013  
roh: R5

od 220

od 50

od 220

od 105

od 140

od 246

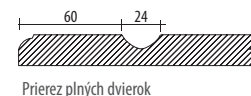
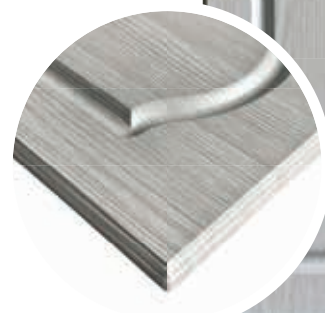
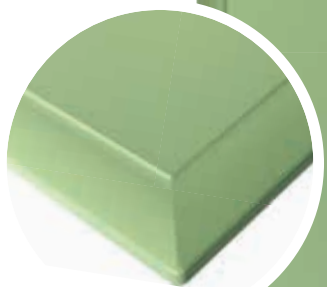

**POZOR!!!**  
- nutné použiť  
plyšší pánt BLUM

Rozmery určujú tvar šuplíka a dverok (viac na strane 58)



D031  
roh: R5

od 120

od 120

od 120

od 110

od 140

od 140

D005  
roh: R5

od 190

od 50

od 190

od 105

od 140

od 190



Prierez plných dverok

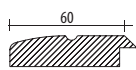

Prierez presklenia dverok



Možnosti presklenia

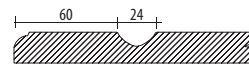

Prierez plných dverok



Možnosti presklenia

D006  
roh: R5

od 240

od 50

od 240

od 105

od 140

od 240

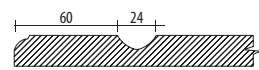
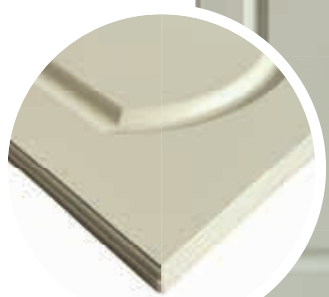

Prierez plných dverok

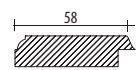

Prierez presklenia dverok



Možnosti presklenia

Rozmery určujú tvar šuplíka a dverok (viac na strane 58)



D052  
roh: R3  
hrana: R15

od 196

od 50

od 196

od 105

od 140

od 196

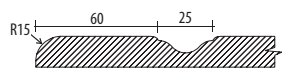

Prierez plných dvierok

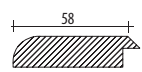

Prierez presklenia dvierok



Možnosti presklenia

D080  
roh: R3  
hrana: R15

od 176

od 50

od 176

od 105

od 140

od 196

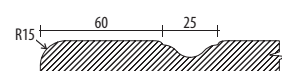
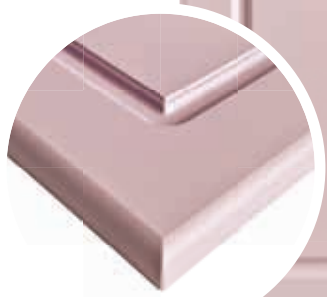

Prierez plných dvierok

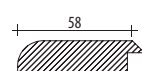

Prierez presklenia dvierok



Možnosti presklenia

## Podpora predaja



Vzorka dvierok: 400 x 297 mm  
Výška stojana: 2300 mm

# Detské motívy

Oživte deťom izbu detskými motívmi



A



B



C



D



E



F



G



H



I



D069

roh: R3  
hrana: R3  
možnosti presklenia



Rozmer úchytky: 140 x 40 mm



D070

roh: R3  
hrana: R3  
možnosti presklenia



Rozmer úchytky: 140 x 40 mm



Prierez plných dveriek

Prierez presklenia dveriek

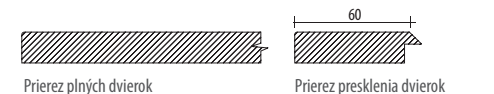

Prierez plných dveriek

Prierez presklenia dveriek

Minimálny rozmer dveriek: 300x300mm. Obrázok je štandardne na dverkách vpravo dole (pohľad z predu).  
Výška motívu cca 200mm.

**Veľkosť detského motívu sa zväčšovaním dveriek nezväčšuje!**  
**Dvierka s detským motívom je možné objednať len v matnej fólii.**

# Rám na sklo - podľa tvaru dvierok

## Piktogramy, Možnosti presklenia dvierok

## Drevené mriežkové výplne (v surovom stave)

## Fóliované dvierka:

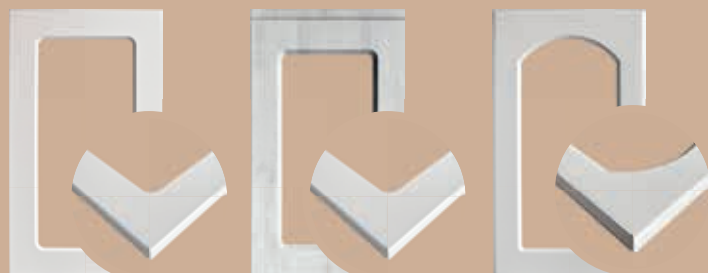

Dvierka D01, D05, D07, D09, D10, D10 UKW, D11, D12, D15, D21, D22, D23, D26, D31, D34, D38, D43, D44, D51, D54, D56, D57, D58, D69, D70, D74, D80, D90, D91, D92, D93, D94, D95, D97, D101, D105, D106, D110



Dvierka D96, D98, D99, D100, D112, D113



Dvierka D03, D06, D08, D14, D33, D39, D52



Dvierka D13, D27, D46



Dvierka D16, D17, D18, D19, D45, D47, D53



Dvierka D75, D76, D77, D79, D88, D108, D109



Dvierka D20, D29, D30, D35, D49



Dvierka D28, D68, D71, D72, D73, D78, D81, D85, D86, D87, D83



Dvierka D102



Možnosť použitia lesklej fólie



Nie je možnosť použitia lesklej fólie



Možnosť striekania



Možnosť patinovania



PLNÉ



výška od 350



RÁM NA SKLO

šírka od 250



výška od 400



4 - MRIEŽKA (4M)

šírka od 300

**POZOR PRI OBJEDNÁVANÍ**  
(3 okná na výšku, 2 okná na šírku)



výška od 500



6 - MRIEŽKA (6M)

šírka od 300

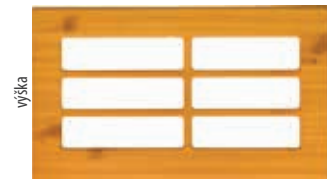

výška

šírka



6 - MRIEŽKA

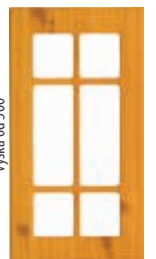

výška od 500

šírka od 300

6 - MRIEŽKA (Atyp A1)



šírka od 350

6 - MRIEŽKA (Atyp A2)



šírka od 300

4 - MRIEŽKA (Atyp A3)

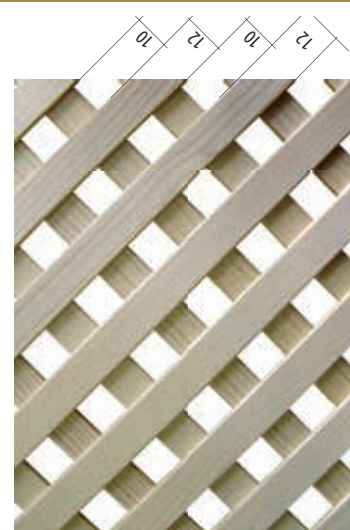

ROZMER: 1250 x 625 mm, 1250 x 1250 mm  
HRúbKA: 8 mm  
DREVINY: dub, buk

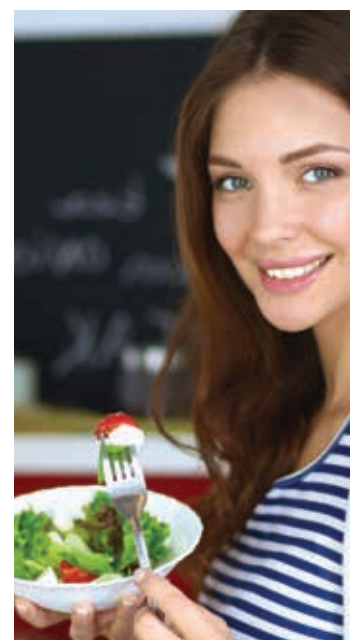

- **Popis technológie:** Na tvarovo upravenú MDF dosku (s použitím CNC obrábacieho centra) je nalisovaná PVC fólia pomocou membránového vákuového lisu.
- **Nosný materiál:** frézovaná MDF doska hrúbky 18, 22 mm v rôznych farebných modifikáciách.
- **Horná fólia:** PVC fólia – matná alebo lesklá od popredných európskych dodávateľov v rôznych dekoroch.
- **Teplotná odolnosť fólie:** do 120 °C.
- **Teplotná odolnosť lepidla:** na špáre 100 °C (pri elektrospotrebičoch odporúčame použiť ochranné lišty a dodržať minimálny odstup rúry od dvierok 10 mm).
- **Rozmerová tolerancia:** ±0,5 mm, tolerancia na priehyb materiálu: ±4 mm na 1 meter.
- **Maximálne rozmery:** 1200 mm šírka, 2400 mm dĺžka.
- **Údržba a čistenie:** bežné saponátové prípravky, ktoré neobsahujú pevné prímеси. Nikdy nepoužívať čistiace prostriedky alebo riedidlá, ktoré reagujú s PVC.
- **Výhody lisovaných dvierok:** nepraskajú, nezosychajú, majú dlhú životnosť a farebnú stálosť, sú hygienicky nezávadné, ľahko sa čistia.

# Výber z fólií predných plôch dverok

V ponuke 140 fólií

226 - Biela lesklá LG	030 - Jasmin lesklý	256 - Piesková lesklá	258 - Svetlošedá lesklá	273 - Fjord supermat	252 - Běžová	125 - Vanilka patina	303 - Zelená pastel				
248 - Magnólia hladká super mat.	190 - Lastúrovo šedá super mat.	295 - Smotanová perlička	278 - Kaolín šedá supermat	202 - Zelenošedá super mat.	275 - Perleťová šedá supermat	274 - Denim supermat	315 - Betón tmavý	250 - Zelená paprad'	189 - Hnedošedá super mat.		
262 - Pino aurelio	293 - Dub Halifax biely	263 - Dub sanremo sand	297 - Prachovo sivá supermat	296 - Grafitová supermat	318 - Parížska modrá super mat.	122 - Antracit	276 - Onyx šedá supermat	319 - Zelená Army hladká super mat.	316 - Zelená lesná super mat.	037 - Dub antický	321 - Bordová supermat
262 - Pino aurelio	293 - Dub Halifax biely	263 - Dub sanremo sand	297 - Prachovo sivá supermat	296 - Grafitová supermat	318 - Parížska modrá super mat.	122 - Antracit	276 - Onyx šedá supermat	319 - Zelená Army hladká super mat.	316 - Zelená lesná super mat.	037 - Dub antický	321 - Bordová supermat
262 - Pino aurelio	293 - Dub Halifax biely	263 - Dub sanremo sand	297 - Prachovo sivá supermat	296 - Grafitová supermat	318 - Parížska modrá super mat.	122 - Antracit	276 - Onyx šedá supermat	319 - Zelená Army hladká super mat.	316 - Zelená lesná super mat.	037 - Dub antický	321 - Bordová supermat
262 - Pino aurelio	293 - Dub Halifax biely	263 - Dub sanremo sand	297 - Prachovo sivá supermat	296 - Grafitová supermat	318 - Parížska modrá super mat.	122 - Antracit	276 - Onyx šedá supermat	319 - Zelená Army hladká super mat.	316 - Zelená lesná super mat.	037 - Dub antický	321 - Bordová supermat
262 - Pino aurelio	293 - Dub Halifax biely	263 - Dub sanremo sand	297 - Prachovo sivá supermat	296 - Grafitová supermat	318 - Parížska modrá super mat.	122 - Antracit	276 - Onyx šedá supermat	319 - Zelená Army hladká super mat.	316 - Zelená lesná super mat.	037 - Dub antický	321 - Bordová supermat

## Fólie zadných plôch dverok pri hrúbke 18mm

Upozornenie: Zadná strana dverok pri hrúbke 22mm je dodávaná len v bielej farbe

A - Biela	B - Javor	C - Chamony	D - Buk	E - Dub rustikal	F - Čierna

**UPOZORNENIE:** farebné možnosti fólií a chrbtov MDF sú v katalógu a aj na [www.svetdvierok.sk](http://www.svetdvierok.sk) len ilustračné. Pri objednávaní dverok je nutné si farbu vždy overiť vo vzorkovníku fólií.

# Vstúpte do sveta Patinovaných dvierok



Ručné patinovanie je dodatočná povrchová úprava fóliovaných dvierok. Dvierka, ozdobné lišty, rímky dostávajú originálny vzhľad staršieho, rokmi používaného a tým zaujímavého nábytku.

**Každé dvierka a doplnky sa pri ručnom patinovaní stávajú originálom!** Vzhľadom k tomu odporúčame objednať dvierka a doplnky pre celú zákazku súčasne, a to z dôvodu, aby boli čo najpodobnejšie. (Farebný odtieň na vzorkách a dodaných dvierkach sa môže odlišovať).

Pripravili sme pre vás dvierka s dodatočnou povrchovou úpravou v štýle PROVENŠÁL a VINTAGE, ktoré sa v súčasnom nábytkovom dizajne stávajú obľúbenými.



**PATINA PROVENŠÁL** - jemná tónovaná patina v sivom, bielom, modrom, zlatom, zelenom alebo hnedom prevedení jemne zdôrazňuje frézovanie dvierok

**PATINA VINTAGE** - výrazná tónovaná patina v sivom, bielom, modrom, zlatom, zelenom alebo hnedom prevedení dodáva dvierkam vzhľad rokmi prevereneného starého nábytku

**GRAVÍR** - ručným patinovaním fólií gravír, sme dosiahli oživenie a zvýraznenie štruktúry dreva - v prevedení Vintage aj Provensal.

**PATINA RUSTIKÁL - HNEDÁ** - dokáže vytvoriť ilúziu starožitného nábytku v štýle šlachtického sídla ako aj horskej chaty

## Tvary dvierok vhodné pre ručné patinovanie:

D08, D14, D16, D18, D19, D27, D28, D28\_OL1, D28\_OL2, D39, D45, D46, D47, D51, D68, D71, D71\_OL1, D71\_OL2, D72, D73, D77, D78, D79, D81, D82, D83, D86, D89, D102

## Fólie vhodné na ručné patinovanie:

- **sivá patina:** biela, biela supermat, biela platinová supermat, biela porcelán gravír, slonová kosť gravír, lastúrová gravír, kašmírová gravír, biela gravír, zelená pastel
- **hnedá patina:** béžová, vanilka, jasmín, smotanová perlička, denim supermat, fjord supermat, malachitová supermat, kaolin šedá supermat, zelená pastel
- **patina rustikál - hnedá:** Dub Windy, Jablňo tmavá, Calvados jasný, Calvados bučina, Calvados prírodný, Jelša

Dôležitým doplnkom v štýle Provensál a Vintage sú ozdobné lišty a rímky.

**Ozdobné lišty vhodné na patinovanie:** 0L1, 0L2, 0L3

**Rímky vhodné na ručné patinovanie:** 04, 05, 06, 10, 15, 19

**Fólie nevhodné na patinovanie:** lesklá, perfekt touch a „hladká“ fólia



### KAŽDÉ DVIERKA ORIGINÁLOM

Dodávame len ručne patinované dvierka - špeciálne vyrobené pre Vás



### PATINA PROVENŠÁL A PATINA VINTAGE

Jemnejšie prevedenie Patina PROVENŠÁL, silnejšia Patina VINTAGE - presne podľa Vašej chuti



### PATINA HNEDÁ, SIVÁ, MODRÁ, BIELA, ZELENÁ, ZLATÁ

Neviete si vybrať - poradíme Vám



### 5 ROČNÁ ZÁRUKA proti odlepeniu fólie

Dvierka vyrábame na najmodernejších strojoch s použitím špeciálnych lepidiel



### GARANTUJEME PRVOTRIEDNU KVALITU

dvierka testujeme, aby ste boli spokojní s našimi výrobkami aj po rokoch



### RUČNÁ POVRCHOVÁ ÚPRAVA

Na patinovanie doporučujeme 30 výfrezov a asi 40 fólií

## PATINA RUSTIKAL - HNEDÁ



Patina rustikal  
hnedá - D039 Dub Windy

## PATINA GRAVÍR VINTAGE HNEDÁ



Patina hnedá vintage  
- D068 Biela porcelan gravír



Patina hnedá vintage  
- D085 Slonová kosť gravír

## Nechajte sa inšpirovať



Patina hnedá provensal  
- D072 Denim supermat



Patina hnedá provensal  
- D071 Fjord supermat



Patina rustikal  
hnedá - D046 Jablňoň tmavá



Patina hnedá vintage  
- D086 Lastúrová gravír



Patina hnedá vintage  
- D078 Kamenno šedá gravír



Patina sivá provensal  
- PL05 betón biely



Patina zelená provensal  
- D068 OR1 biela

# Vstúpte do sveta Patinovaných dverok

## PATINA PROVENSÁL - dodatočná povrchová úprava

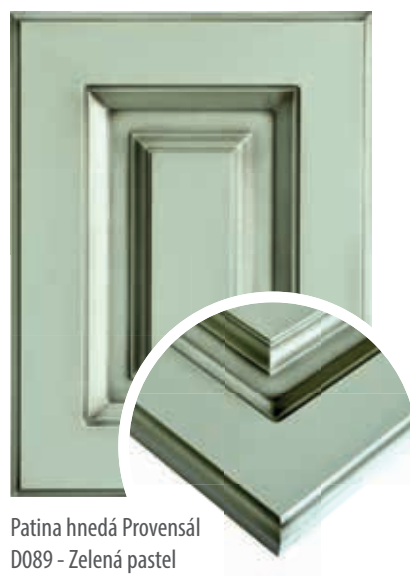
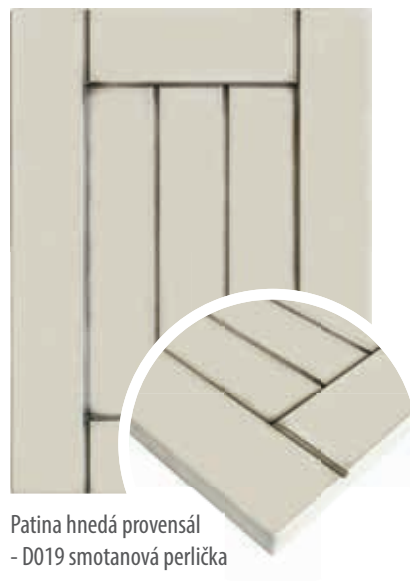
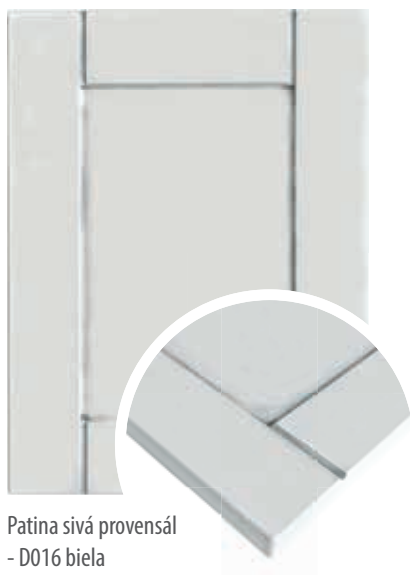



## PATINA VINTAGE - dodatočná povrchová úprava



Patina sivá vintage  
- D016 biela



Patina sivá vintage  
- D071 biela



Patina hnedá vintage  
- D019 smotanová perlička



Patina hnedá vintage  
- D078 smotanová perlička



Patina modrá Vintage  
D071 - Staré drevo



Patina modrá Vintage  
D072 - Smrekovec patina

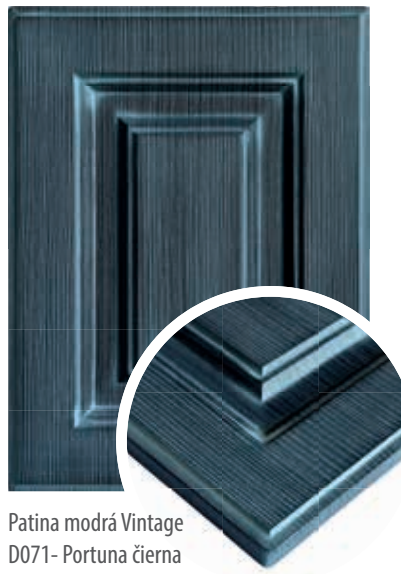

Patina modrá Vintage  
D071 - Portuna čierna



Patina zlatá Vintage  
D071 - Portuna čierna



Patina sivá vintage  
- Ozdobná lišta Biela OL2



Patina hnedá vintage  
- Ozdobná lišta Smotanová  
perlička OL02



Patina sivá vintage  
- Rímsa Biela 05



Patina hnedá  
vintage - Rímsa  
Smotanová perlička 05

# Vstúpte do sveta Striekaných dvierok



Vyberte si striekané dvierka od **SPOĽAHLIVÉHO ŠPECIALISTU NA KVALITNÉ INTERIÉROVÉ DVIERKA!**



Ponúkame Vám striekané hladké, frézované dvierka, alebo dvierka so zafrézovanou úchytkou v lesklom i matnom prevedení. Novinkou sú NANO MATT frézované striekané dvierka v matnom prevedení.

Hladké bezúchytkové dvierka majú priamo do materiálu dvierok vyfrézovanú úchytku (č.01, 02, 03, 04, 05, 06) a preto po nastriekaní tvoria jeden elegantný celok. Sú vhodné do moderných a luxusných kuchýň.

Pre milovníkov vidieckeho štýlu ponúkame striekané dvierka frézované. Striekané sú len v matnom prevedení (matný lak) a NANO MATT. Tvary frézovaných dvierok sú označené piktogramom **St**

Dvierka striekame špeciálnymi polyuretánovými farbami, ktoré sú odolné voči UV žiareniu. Farebná škála: 2500 farieb podľa RAL a NCS vzorkovníkov. Lesklé dvierka majú na povrchu leštený polyuretánový lak.

## Novinka: NANO MATT

- PUR akrylátový dvojkomponentný svetlostály lak
- jemný a príjemný na dotyk
- väčšia mechanická a chemická odolnosť
- odolnejší voči odtlačkom prstov
- hlboký mat ( len 10% lesku)
- NANO MATT - vytvorený špeciálne pre lepšiu údržbu matového vzhľadu



**2500 FAREBNÝCH MOŽNOSTÍ**  
Vyberte si Vašu vysnívanú farbu v RAL a NCSI vzorkovníkoch



**VYSOKÝ LESK**  
s ochranným lakom

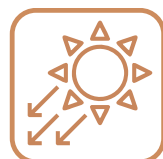

**HLBOKÝ MAT**



**NANO MATT**  
Špeciálna NANO vrstva zvýši odolnosť voči odtlačkom prstov a mechanickému poškodeniu.



**6 TVAROV FRÉZOVANÝCH ÚCHYTIETK PRIAMO DO DVIEROK**



**DVIERKA HLADKÉ AJ S VÝFRÉZOM**  
Vyrobité Vám dvierka podľa Vašich predstáv



**ODOLNÉ VOČI ÚV**



**POLYURETÁNOVÁ FARBA**  
Základ, hlavná farba aj lak



**HRÚBKA**  
18,22,28,38 mm

## VYSOKÝ LESK



**S02** roh: R2  
hrana: R2  
možnosti presklenia

**S08** roh: R2  
hrana: R8



Typ úchytky: 01, 02, 03, 04, 05, 06

## MATNÝ LAK/NANO



**S02** roh: R2  
hrana: R2  
možnosti presklenia

**S08** roh: R2  
hrana: R8



Typ úchytky:  
01, 02, 03, 04, 05, 06

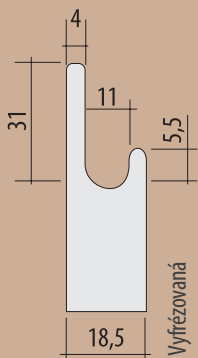

Vyfrézovaná  
úchytka 01

## Typy vyfrézovaných úchytiiek



Vyfrézovaná úchytka 01, obojstranná možnosť frézovania (foto: úchytka po šírke)



Vyfrézovaná úchytka 03 (pohľad od zadu) (foto: úchytka po šírke)



Vyfrézovaná úchytka 04, obojstranná možnosť frézovania (foto: úchytka po šírke)



Vyfrézovaná úchytka 02 (foto: úchytka po šírke)

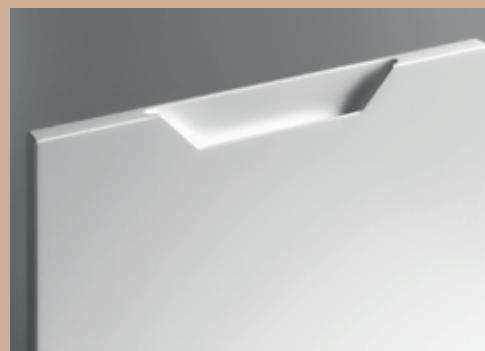

Vyfrézovaná úchytka 05 (foto: úchytka po šírke)



Vyfrézovaná úchytka 06 (foto: úchytka po šírke)

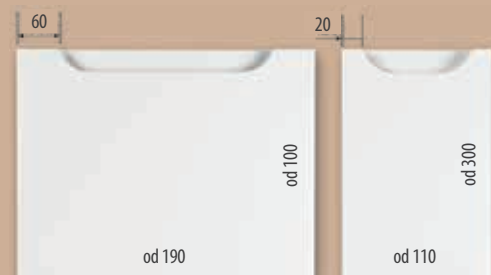

ŠTANDARD: šírka úchytky 02 sa zmenou šírky dveriek **mení**

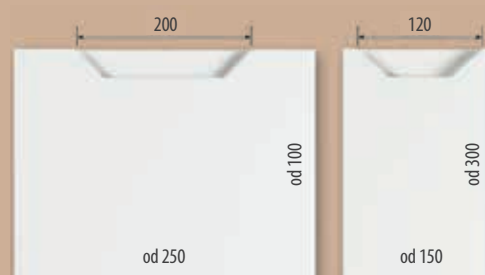

ŠTANDARD: šírka úchytky 05 sa zmenou šírky dveriek **nemení**.  
Môžete si však objednať aj inú šírku úchytky



UPOZORNENIE: úchytka 06 sa zmenou šírky dveriek **nemení**

Farebné odtiene RAL a NCS vzorkovníka sa môžu mierne odlišovať od reálne nastriekaného povrchu. Striekané lesklé farby sa môžu opticky líšiť od matných farieb. Hrany a úchytky lesklých striekaných dveriek sú lesklé, nie sú leštené

UPOZORNENIE:  
Striekané dverka určené na umývačky riadu a na kúpeľňový nábytok je potrebné striekať obojstranne

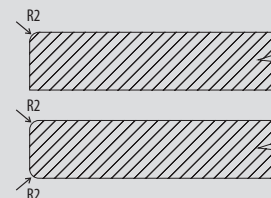

Pri obojstrannom striekaní dveriek je rádus R2 len na pohľadovej strane. Na požiadanie je možné vyrobiť dverka s rádusom R2 na oboch stranách

Dverka podľa vašej chuti

# FRÉZOVANÉ DVIERKA VHODNÉ NA STRIEKANIE MATNOU FARBOU



L13  
roh: R2

od 220

od 110

od 190

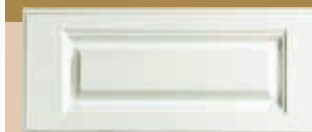

od 110

od 140

od 220

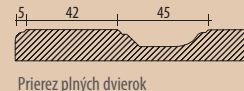

Prierez plných dvierok

Presklenie dvierok 4M, 6M  
- bez poldrážky



Možnosti presklenia

K11  
roh: R2  
hrana: R2

od 220

od 145

od 230



od 110

od 140

od 220

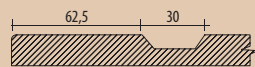
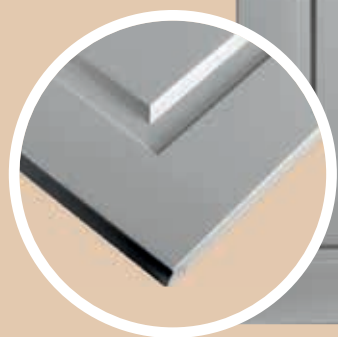

Prierez plných dvierok

Presklenie dvierok 4M, 6M  
- bez poldrážky



Možnosti presklenia

K12  
roh: R2

od 220

od 140

od 190



od 100

od 130

od 220

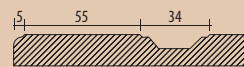

Prierez plných dvierok

Presklenie dvierok 4M, 6M  
- bez poldrážky



Možnosti presklenia

Ďalšie tvary frézovaných striekaných dvierok - strany 5-27 - označené piktogramom **St** - matná farba

**D75**  
roh: R3  
hrana: R3

od 196      od 140      od 196

od 105  
od 140  
od 196

Prierez plných dvierok      Prierez presklenia dvierok      Možnosti presklenia

**D16**  
roh: R3  
hrana: R3

od 196      od 140      od 196

od 105  
od 140  
od 196

Prierez plných dvierok      Prierez presklenia dvierok      Možnosti presklenia

**D47**  
roh: R3  
hrana: R3

od 246      od 140      od 246

od 105  
od 140  
od 246

Prierez plných dvierok      Prierez presklenia dvierok      Možnosti presklenia

**D76**  
roh: R3  
hrana: R3

od 246      od 140      od 246

od 105  
od 140  
od 246

Prierez plných dvierok      Prierez presklenia dvierok      Možnosti presklenia

Ďalšie tvary frézovaných striekaných dvierok - strany 5-27 - označené piktogramom **St** - matná farba

# Vstúpte do sveta Akrylátových dvierok - SENOSAN



**LASEROVÁ HRANA**  
bez použitia lepidla  
Neviditeľný spoj medzi  
doskou a hranovacou  
páskou



**ZRKADLOVÁ PLOCHA**  
Vysoký stupeň lesku

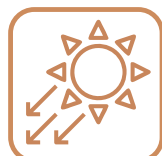

**HLBOKÝ MATT**  
Príjemný na dotyk



**28 FAREBNÝCH  
MOŽNOSTÍ**  
Senosan dvierka lesklé,  
matné, metalické -  
určite si vyberiete



**ODOLNÝ VOČI  
POŠKRIABANIU**  
Verzia najvyššej  
kvality - akrylát  
AM1800 TopX/TopMatt  
SENOSAN



**ZVÝŠENÁ ODOLNOSŤ**  
zvýšená odolnosť  
voči chemikáliám



**FAREBNÁ STÁLOSŤ**  
Odolné voči UV  
žiareniu



**PUR HRANA**  
Hranu lepíme aj „PUR“  
lepidlom - zvýšená  
odolnosť voči vlhkosti



**POVRCH ODOLNÝ**  
voči odtlačkom prstov



Pripravili sme pre Vás novú trendovú kolekciu dvierok do moderného luxusného nábytku – Dvierka SENOSAN, ktoré sa vyznačujú nádherným zrkadlovým leskom, hlbokým matom s najvyššou odolnosťou povrchu

**Prednosťou dvierok SENOSAN je:**

- zrkadlová plocha s vysokým stupňom lesku, matu
- LASEROVÁ HRAHA - „neviditeľný“ spoj medzi doskou a hranou bez použitia lepidla
- povrch odolnejší voči poškrabaniu vo verzii SENOSAN SCR AM 1800 TOPX, TOPMATT

- **AF: ANTI FINGER** - úprava povrchu odolná voči odtlačkom prstov v matnom prevedení
- farebná stálosť – odolné voči UV žiareniu

**„LASEROVÁ HRAHA“** zabezpečí:

- dokonalý spoj bez škáry
- zvýšenú odolnosť voči vlhkosti
- zvýšenú tepelnú odolnosť
- laserové hrany sú v zhodných farbách ako plocha dvierok

- Zrkadlová plocha
- Plocha odolná voči poškrabaniu, materiál - SCR-TOPX
- Plocha odolná voči odtlačkom prstov - úprava AF v matnom prevedení
- Farebne stále - odolné voči UV žiareniu
- Laserová hrana (neviditeľný spoj)
- NOVINKA: ponúkame hranenie dvierok aj pomocou „PUR“ lepidla
- 29 farebných odtieňov

Akrylátové dvierka SENOSAN sa vyrábajú z MDF dosiek s nalisovanou akrylátovou fóliou od rakúskeho výrobcu Senoplast ohranení pomocou laserovej hrany.

Pri jednostrannom prevedení dvierok je chrbát dvierok biely matný a len v prípade čiernych dvierok je chrbát čierny matný. Pri obojstrannom prevedení dvierok je predná aj zadná strana dvierok farebne rovnaká.

Pri akrylátových dvierkach SENOSAN sa presklené dvierka nedodávajú. V prípade požiadavky presklených dvierok Vám vieme ponúknuť „Hliníkové dvierka“ (viac informácií na strane 50).

**Hrúbka materiálu:**

19 mm, 38 mm

**Maximálny rozmer dvierok SENOSAN:**

2500 x 700 mm

**Minimálna šírka dielca SENOSAN:**

70 mm

Bežná ABS hrana  
(viditeľný spoj)



Klasické hranenie

Laserová hrana  
(neviditeľný spoj)



AIRTEC hranenie

SENOSAN dvierka sú ohranené "Laser páskou" - neviditeľný spoj medzi doskou a hranou bez použitia lepidla  
+ ponúkame aj PUR olepenie - zvýšenie odolnosti voči vlhkosti.

V ponuke máme 29 farebných odtieňov SENOSAN

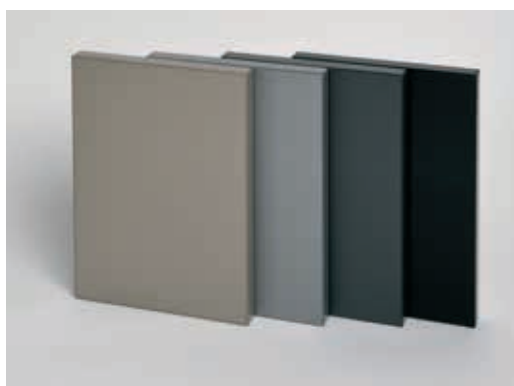

				
biela Arktik lesklá 11046	biela žiarivá lesklá 1982	běžová lesklá 7496	capuchino lesklé 7498	červená lesklá 3362
				
fialová lesklá 4548	šedá svetlá lesklá 85384	šedo hnedá svetlá lesklá 85468	šedo hnedá tmavá lesklá 85383	šedá tmavá lesklá 85382
				
čierna lesklá 8421	biela arktik matná 11082	biela matná 1982	běžová matná 7496	capuchino matné 7498
				
zelená matná 5357	modrá matná 4670	šeda svetlá matná 85468	šedá tmavá matná 85383	granit matný 85735
				
antracit matný 85382	čierna matná 8421	antracit metalíza MATNÁ 85688	běžová metalíza MATNÁ 7591	biela metalíza lesklá 11035
				
běžová metalíza lesklá 7499	šeda metalíza lesklá 85385	antracit metalíza lesklá 85387	čierna metalíza lesklá 8427	



# SENOSAN dvierka s nastriekanou úchytkou

**NOVINKA**

**Kombinácia elegancie a odolnosti -  
vyfrézovaná úchytka na odolných  
dvierkach „SENOSAN“**

**NOVINKA:** Kvalitné, elegantné a odolné dvierka  
„SENOSAN“ s elegantnou zafrézovanou úchytkou

priamo do dvierok. Úchytka je nastriekaná lesklou  
alebo matnou farbou (úchytka 01, 03, 04 - vid' strana  
35). Farba úchytky môže byť vo farbe dvierok, ale aj v  
ľubovoľnej farbe podľa RAL vzorkovníka.

**UPOZORNENIE:** Farba úchytky sa môže mierne odlišovať od farby povrchu  
dvierok z dôvodu rozdielnych materiálov (povrch dvierok - akrylát, úchytka  
- polyuretánová farba)



# Vstúpte do sveta TRUE MATT dvierok

## NOVINKA

Dvierka s povrchom TrueMatt® sú najnovšou inováciou v nábytkárskom priemysle. Ponúkajú revolučné technické vlastnosti pomocou PET odolnej fólie za prijateľnú cenu.

Dvierka TrueMatt® je produkt s povrchom so supermatným vzhľadom, hodvábnou štruktúrou, na dotyk odolnou proti odtlačkom prstov, poškrabaniu, chemikáliám. Je tiež antibakteriálny. UV stabilnú a vode odolnú PET fóliu ponúkame v 4 nadčasových farbách: bielej, kašmírovej, sivej a čiernej – obojstranné prevedenie. Absolútnou prednosťou povrchu je jeho schopnosť opravy pomocou procesu tepelného hojenia, čo znamená, že mikroškrabance možno odstrániť pomocou domácej žehličky.



biela

kašmír

šedá tmavá

čierna



Bežná ABS hrana  
(viditeľný spoj)

Klasické hranenie

Laserová hrana  
(neviditeľný spoj)

AIRTEC hranenie

TRUE MATT dvierka sú ohrané "Laser páskou" - neviditeľný spoj medzi doskou a hranou bez použitia lepidla  
+ ponúkame aj PUR olepenie - zvýšenie odolnosti voči vlhkosti.



SUPERMATNÝ  
POVRCH



JEMNÝ NA DOTYK



OPRAVITELNÉ  
TEPLOM



ODOLNÝ VOČI  
OTLAČKOM PRSTOV



ODOLNÝ VOČI  
POŠKRABANIU



PRIJATEĽNÁ  
CENA



LASER HRANA



MOŽNOSŤ PUR  
LEPENIA HRANY



ÚV ODOĽNÉ



OBOJSTRANNÉ  
DVIERKA  
rovnaký materiál na  
oboch stranách

# PREMIUM DVIERKA - FENIX, SENOSAN GLASS CRYSTAL



# Vstúpte do sveta FENIX dvierok

**NOVINKA**



## Vyberte si dvierka Fenix od SPOĽAHLIVÉHO ŠPECIALISTU NA KVALITNÉ INTERIÉROVÉ DVIERKA!

Fenix – inovatívny a výnimočný materiál od firmy Arpa Industriale spôsobil revolúciu vo svete interiéroveho dizajnu. Dvierka z tohto materiálu sú nielen krásne, ale čo je najdôležitejšie, sú vyrobené z high tech materiálu, ktorý je jedinečný svojimi vlastnosťami.

Prinášame Vám najmodernejší materiál, ktorý sa používa na výrobu dvierok. Jeho hlboký mat Vás očarí na pohľad a jeho „hebkosť“ Vás zaujme na dotyk. Špeciálna NANO-technológia na povrchu dvierok zabezpečuje unikátne vlastnosti - odolnosť voči odtlačkom prstov, tvrdý povrch odolný voči „nešetrnému zaobchádzaniu“, ktorý je však ľahko opraviteľný pomocou tepla za pár sekúnd.

Dosky Fenix si v priebehu posledných rokov získali veľa ocenení na najvýznamnejších výstavách nabytku a designu v Európe, ale aj vo svete. Teraz ich pre Vás ponúkame aj u nás.

Bežná ABS hrana  
(viditeľný spoj)



Klasické hranenie

Laserová hrana  
(neviditeľný spoj)



AIRTEC hranenie

FENIX dvierka sú ohranené „Laser páskou“ - neviditeľný spoj medzi doskou a hranou bez použitia lepidla + ponúkame aj PUR olepenie - zvýšenie odolnosti voči vlhkosti.

**+ ponúkame aj PUR olepenie: zvýšená odolnosť voči vlhkosti**



HLBOKÝ MATT



JEMNÝ NA DOTYK



NANO TECHNOLOGIA



LASER HRANA



MOŽNÉ PUR OLEPENIE



ODOLNÉ VOČI ODTLAČKOM PRSTOV



ODOLNÉ VOČI POŠKRIBANIU



ODOLNÉ VOČI CHEMIKÁLIÁM



ÚV ODOLNÉ



OPRAVITEĽNÉ TEPLOM



HYGIENICKY NEZÁVADNÝ



VODE ODOLNÉ



ĽA HKO ČISTITEĽNÉ



PROTÍŤAH VO FARBE POVRC HU

# Vstúpte do sveta SENOSAN GLASS CRYSTAL dvierok

**NOVINKA**

Sklenené čelá vytvárajú elegantný vzhľad v interiérovom dizajne. Pravé sklo je však veľmi náročný a citlivý materiál na nárazy. Riešenie je: Senosan TOPX GLASS CRYSTAL a SENOSAN® TOPMATT GLASS CRYSTAL - vysoko kvalitné povrchy s hĺbkovým vzhľadom skla. Tento špeciálny materiál spája estetické výhody skutočných sklenených predných plôch so spracovaním a praktickými výhodami dosiek SENOSAN®.

## Senosan® CRYSTAL zaujme svojimi vynikajúcimi vlastnosťami:

- exkluzívny vzhľad
- možnosť rezania a vŕtania na mieste inštalácie
- farebne identický protitiah pre všetky dekory
- vynikajúca nárazová pevnosť a odolnosť proti poškrabaniu
- jednoduché čistenie a údržba
- antibakteriálna povrchová vlastnosť podľa ISO 22196 / JIS Z 2801
- nerozbitný a vodeodolný
- zadná strana štandardne s protitiahom hr. 2 mm vo farbe dekoru



GLASS CRYSTAL LESK



GLASS CRYSTAL MATT



ODOLNÝ VOČI  
POŠKRABANIU



VYSOKÝ LESK

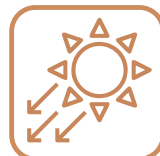

HLBOKÝ MAT



ODOLNÉ  
VOČI VODE



LASEROVA HRANA  
– neviditeľný spoj



MOŽNOSŤ LEPENIA  
HRÁN POMOCOU  
PUR LEPIDLA

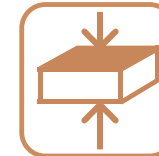

PROTIŤAH  
V ROVNAKEJ FARBE  
A HRúbKE AKO  
HLAVNÁ PLOCHA



HYGIENICKY  
NEZÁVADNÉ



LAHKO  
ČISTITEĽNÉ

Vstúpte do sveta Dekoračných panelov

**NOVINKA**

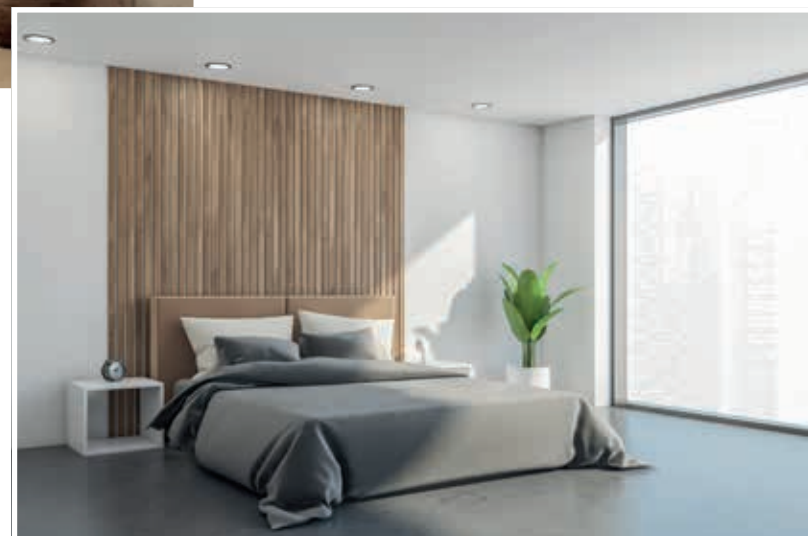
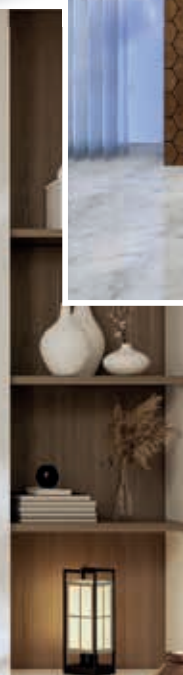

## Dekoračné panely - rozmer 530 x 530 mm

- základný rozmer panelu 530 x 530 mm, hrúbka 18 mm
- možnosť povrchovej úpravy - 110 fólií (okrem lesklých fólií)

PL01\_530

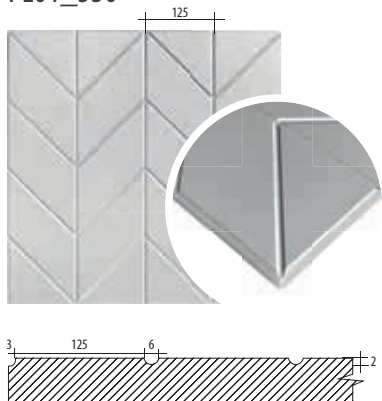

PL02\_530

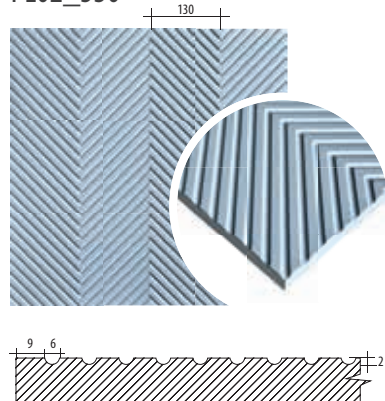

PL03\_530

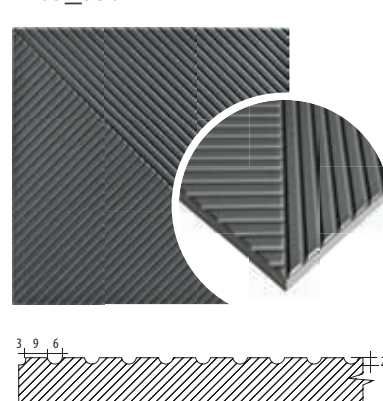

PL04\_530

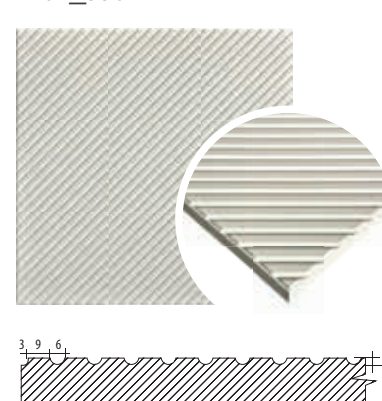

PL07\_530

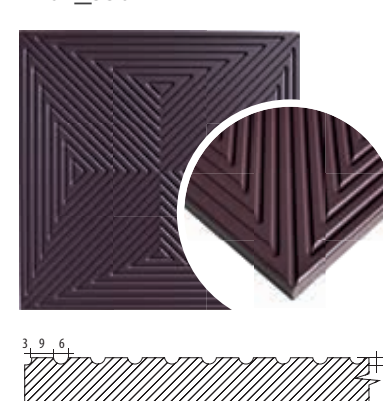

## Panely-zásteny - rozmer do 2400 x 1000 mm

- panely podľa požiadaviek zákazníka maximálny rozmer 2400x1000 mm
- výplne do vstavaných skriň aj s integrovaným madlom - hrúbka MDF 22 mm

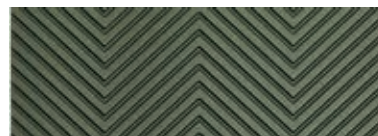
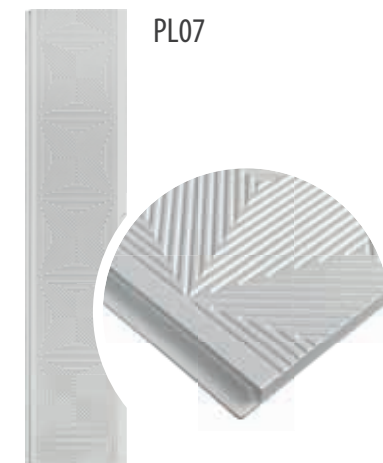
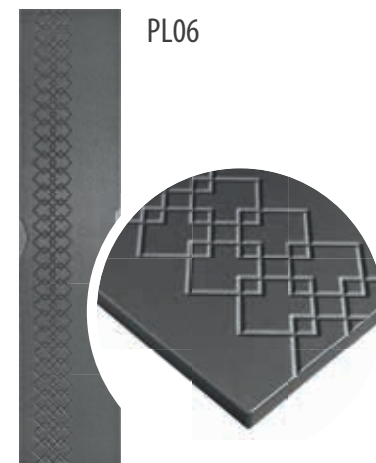

# Dekoračné panely - rozmer 670 x 670 mm - jadro čierna MDF

**NOVINKA**

PC204-670



PC205-670



PC208-670



PC202-670

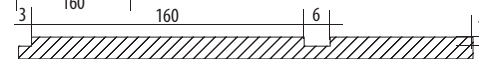

- základný rozmer panelu - 670 x 670 mm, hrúbka 16 mm, 10 mm
- materiál: jadro - čierna MDF obojstranne laminovaná

Dekoračné panely vhodné do interiéru s rovnomernou vlhkosťou. Nevhodné do kuchyne, kúpeľne - MDF doska nie je povrchovo uzavretá.

## Dekory



Dub lindberg 10, 16 mm  
- R 20021 NW



Dub artisan 16 mm  
- R 20315 NW



Dub chalet prírodný 10, 16 mm  
- R 20038 NW



Dub lancetot hnedý 10, 16 mm  
- R 20027 RV

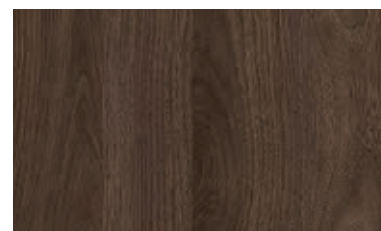

Orech okapi 16 mm  
- R 30135 NW



# Lamely

- A: Lamely fóliované** - podložka čierna, biela HDF hrúbky 3 mm
- B: Lamely fóliované** - čierna akustická podložka (plst) hrúbky 9 mm
- C: Lamely čierna MDF** - podložka čierna HDF hrúbky 3 mm
- D: Lamely čierna MDF** - čierna akustická podložka (plst) hrúbky 9 mm

**NOVINKA**

**Lamelový pás LF1** (5 x lamela 2400 x 40 mm)

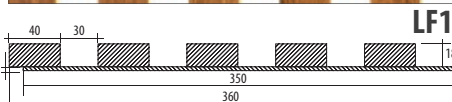

Celý povrch lamely je fóliovaný. Lamelové pásy LF1, LF2, LF3 je možné dodať na čiernej alebo bielej 3 mm HDF upevnené spinkami. Celkový rozmer lamelového pásu **2400 x 350 x 21 mm**.

**Lamelový pás LF2** (4 x lamela 2400 x 58 mm)

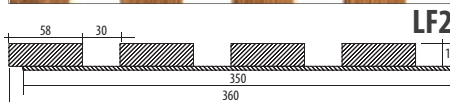

**Lamelový pás LF3** (3 x lamela 2400 x 87 mm)

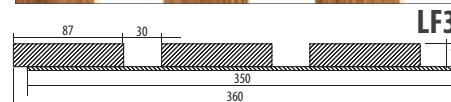

ilustračné foto

**Lamelový pás LF4** (5 x lamela 2400 x 40 mm)

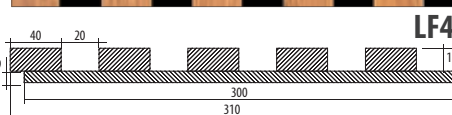

**Lamelový pás LF5** (4 x lamela 2400 x 58 mm)

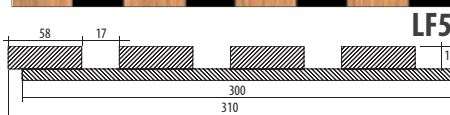

**Lamelový pás LF6** (3 x lamela 2400 x 80 mm)

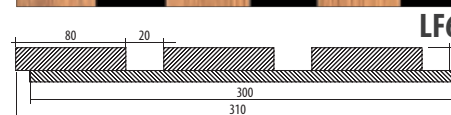

ilustračné foto

Celý povrch lamely je fóliovaný. Lamelové pásy LF4, LF5, LF6 sa dodávajú na 9 mm hrubej čiernej akustickej podložke (plst). Celkový rozmer lamelového pásu **2400 x 300 x 27 mm**.

**Lamelový pás L01** (6 x lamela 2770 x 22 mm)

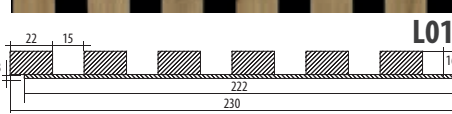

**Lamelový pás L02** (4 x lamela 2770 x 40 mm)

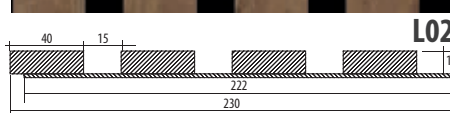

**Lamelový pás L03** (3 x lamela 2770 x 59 mm)

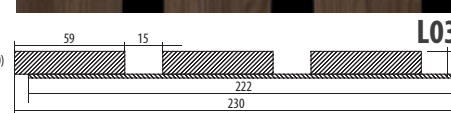

ilustračné foto

Pohľadová strana lamely - drevoдекор, hrany - surová čierna MDF. Lamelové pásy L01, L02, L03 je možné dodať na čiernej, bielej 3 mm HDF upevnené spinkami.

Celkový rozmer lamelového pásu **2770 x 222 x 19(13) mm**.

**Lamelový pás L04** (8 x lamela 2770 x 22 mm)

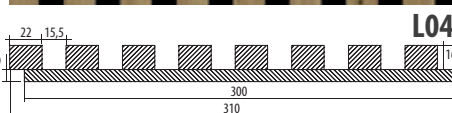

**Lamelový pás L05** (6 x lamela 2770 x 35 mm)

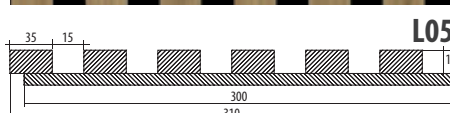

**Lamelový pás L06** (4 x lamela 2770 x 59 mm)

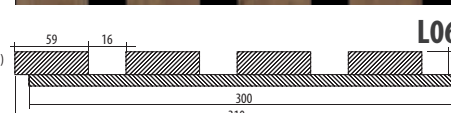

ilustračné foto

Pohľadová strana lamely - drevoдекор, hrany - surová čierna MDF. Lamelové pásy L04, L05, L06 sa dodávajú na 9 mm hrubej čiernej akustickej podložke (plst).

Celkový rozmer lamelového pásu **2770 x 300 x 25(19) mm**.



- Rám AL 114 - hrúbka 18 mm
- Špeciálne závitové vložky
- 32 druhov skiel
- Možnosť farebného striekania všetkých AL rámov
- AL dvierka bez prirážok

## Vstúpte do sveta Hliníkových dvierok

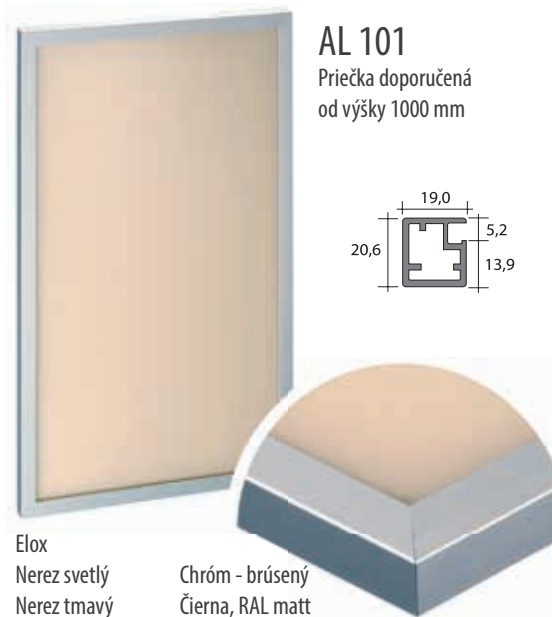

Do našej ponuky neodmysliteľne patria aj hliníkové dvierka, ktoré dopĺňajú trendovú kolekciu dvierok na výrobu moderného luxusného nábytku. Jedná sa hlavne o kombináciu s dvierkami SENOSAN, FENIX, TRUE MATT, GLASS CRYSTAL ako aj s fóliovanými dvierkami.

- vieme Vám ponúknuť „**Hliníkové dvierka**“ v 12 profiloch
- „**lahôdkou**“ je profil AL 114, ktorý ako jediný má hrúbku 18 mm.
- AL profily sú vo farebnom prevedení: **Elox – hliník, Chróm brúsený, Nerez svetlý, Nerez tmavý, Čierna - matná**
- AL je možné nastriekať matnou práškovou farbou podľa RAL CLASSIC vzorkovníka



NAJMODERNEJÍ  
DESIGN



RÔZNE TVARY  
AL PROFILOV



RÔZNE FAREBNÉ  
MOŽNOSTI



KRATKY TERMÍN  
DODANIA



VYSOKÁ KVALITA ZA  
ROZUMNÚ CENU



STRIEKANIE  
V RAL

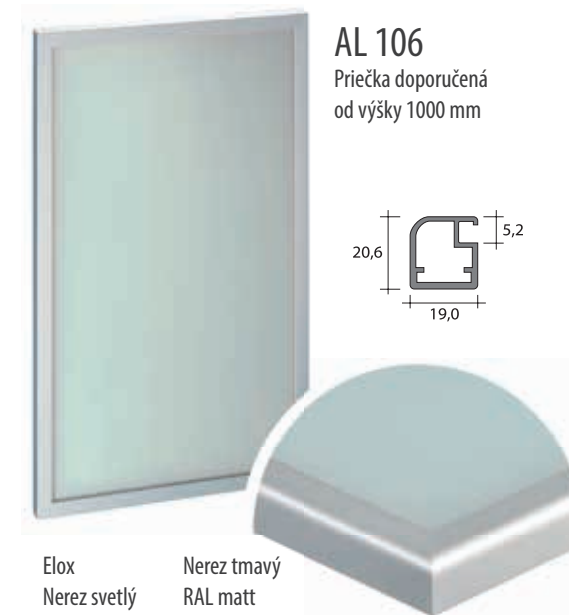



### AL 103

Priečka doporučená od výšky 1000 mm

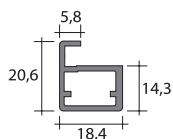

Elox  
Nerez svetlý

Nerez tmavý  
RAL matt



### AL 105

Vhodné len pre nepriehľadné typy skiel

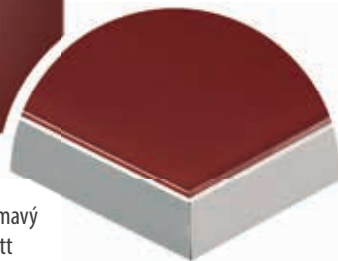
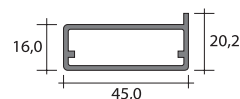

Elox  
Nerez svetlý

Nerez tmavý  
RAL matt



### AL 102

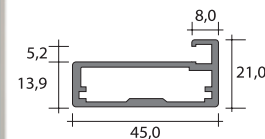

Elox  
Nerez svetlý

Nerez tmavý  
RAL matt



### AL 107

Priečka nie je nutná ani pri vysokých dverkách

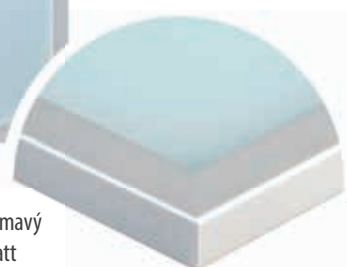
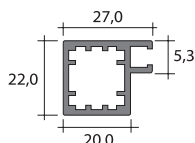

Elox  
Nerez svetlý

Nerez tmavý  
RAL matt



### AL 113

Priečka doporučená od výšky 1000 mm

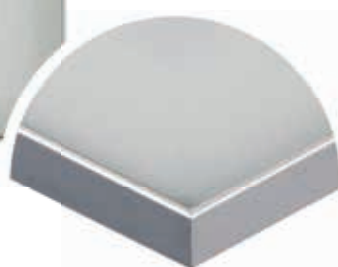
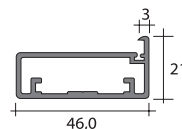

Elox  
Chrómový  
RAL matt

## Farebnosť

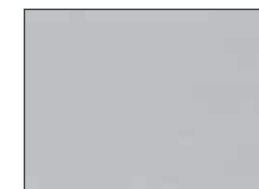

ELOX



CHRÓM BRÚSENÝ

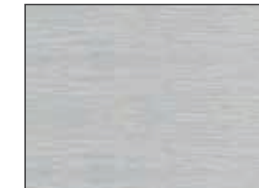

NEREZ SVETLÝ



NEREZ TMAVÝ

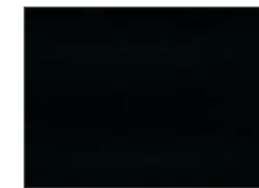

ČIERNA - MATNÁ

## AL DVIERKA „bez prirážok“!!!

**v cene dveriek je:**

- špeciálne závitové vložky!!! (str. 52)
- frézovanie otvorov pre závesy
- štandardné závesy
- vŕtanie otvorov na úchytku (Al, sklo)
- vŕtanie otvorov na Aventos





AL 104

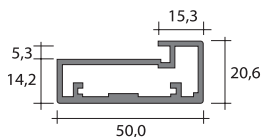

Elox  
Nerez svetlý

Nerez tmavý  
RAL matt



AL 108

Nevhodné pre:  
Aventos HF,  
závesy Blum Tipon  
a Blumotion

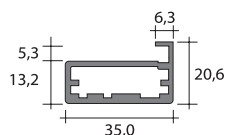

Elox  
Nerez svetlý

Nerez tmavý  
RAL matt



## Detail uchytenia



Špeciálne závitové vložky  
(Výhoda: nestrhnete závit!!!)

## Typy priečok



A  
Elox, Nerez tmavý



D  
Elox



N  
Elox

TYP A, D  
deliace spevňovacie priečky  
TYP N  
spevňovacia priečka od zadu dverok,  
doporučujeme použiť nepriehľadné sklo LACOBEL



AL 112

Nevhodné pre:  
Aventos HF,  
závesy Blum Tipon  
a Blumotion

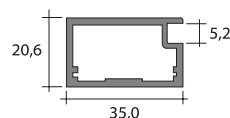

Elox  
Nerez svetlý  
Nerez tmavý

RAL matt  
Chróm - brúsený



AL 109

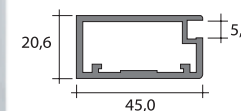

Elox  
Nerez svetlý

Nerez tmavý  
RAL matt

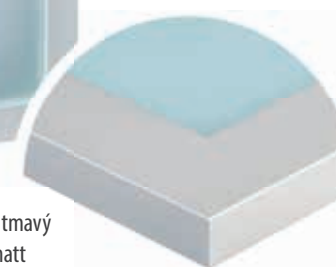

# Sklenené výplne



SATIN WHITE (MATELUX)



LACOMAT BIELY



LACOBEL BIELY



LACOBEL EXTRA BIELY

## Sklenené výplne

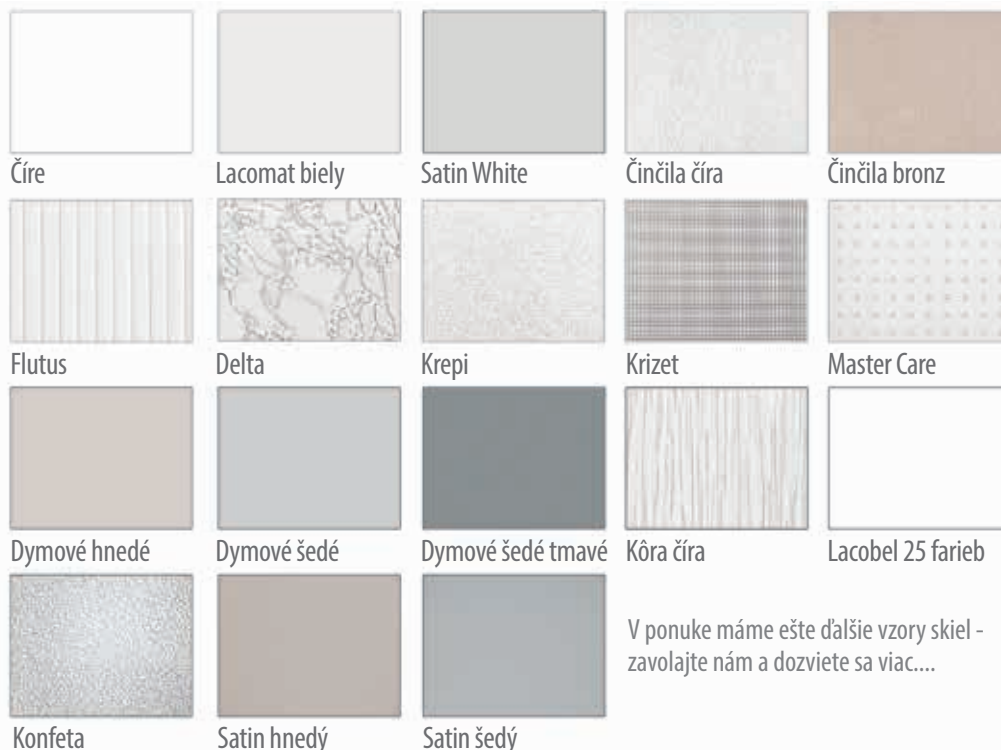

## Presklené dvierka s tesnením

(len pre fóliované dvierka)

**Elegantné a pekné aj zo zadnej strany vďaka špeciálnemu tesneniu.**

### Výhody:

- elegantné ukončenie zafrézovaného otvoru na sklo
- ľahká výmena skla v prípade potreby
- ŠTANDARD: dvierka bez tesnenia. Ak dodávame sklo my, dodávame vždy fóliované dvierka s tesnením

### Upozornenie:

- sklo musí mať v rohoch rádius R15mm
- hrúbka skla 4mm
- sklo musí byť presne odrezané do otvoru na sklo : -1mm
- presklenie s tesnením ponúkame pri fóliovaných a patinovaných dvierkach

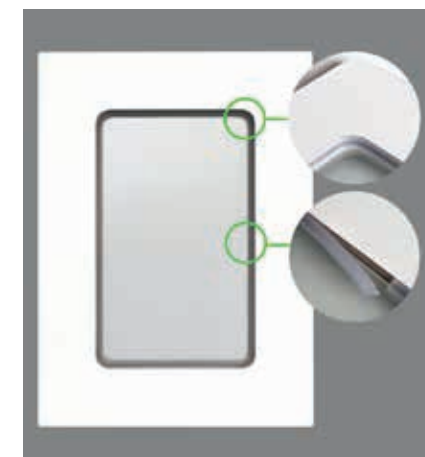

Presklené dvierka s tesnením (fóliované dvierka)



Presklené dvierka so silikónom (striekané dvierka)

# Narážacie AL úchytky

Pre fóliované, akrylátové, striekané dvierka, FENIX, TRUE MATT

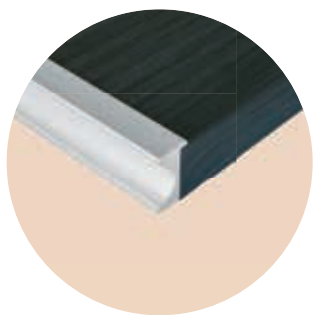

## Úchytka UKW 4

Povrch: elox (foto), imitácia nerez brúsený  
Rozmer: **ľubovoľný rozmer**  
Tvar dvierok: D101 UKW, D10 UKW,  
D74 UKW (str. 5)

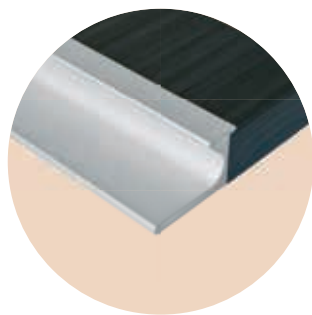

## Úchytka UKW 5

Povrch: elox (foto), imitácia nerez brúsený  
Rozmer: **ľubovoľný rozmer**  
Tvar dvierok: D101 UKW, D10 UKW,  
D74 UKW (str. 5)

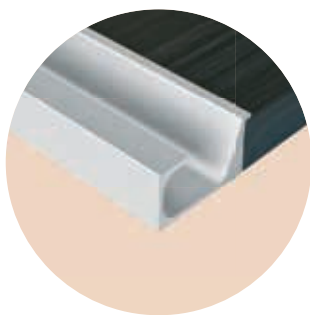

## Úchytka UKW 7

Povrch: elox (foto), imitácia nerez brúsený  
Rozmer: **ľubovoľný rozmer**  
Tvar dvierok: D101 UKW, D10 UKW,  
D74 UKW (str. 5)

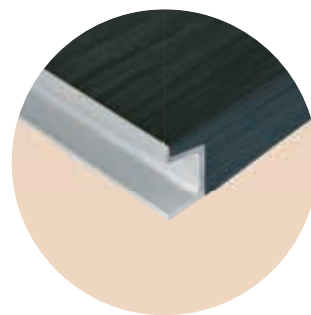

## UKW 14

Povrch: elox (foto), champagne  
Rozmer: **od 140 mm**  
Tvar dvierok: D101 UKW, D10 UKW,  
D74 UKW (str. 5)

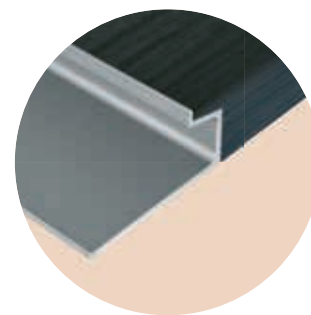

## UKW 15

Povrch: elox, champagne (foto)  
Rozmer: **od 140 mm**  
Tvar dvierok: D101 UKW, D10 UKW,  
D74 UKW (str. 5)

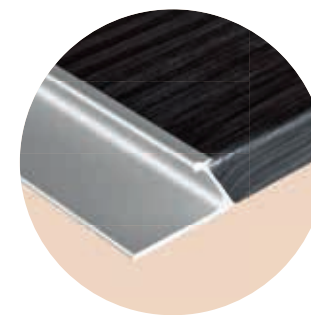

## UKW 25

Povrch: champagne  
Rozmer: **od 140 mm**  
Tvar dvierok: D101 UKW, D10 UKW,  
D74 UKW (str. 5)

**UKW 14, 15, 23, 24, 25 nie je možné použiť pri striekaných dvierkach**

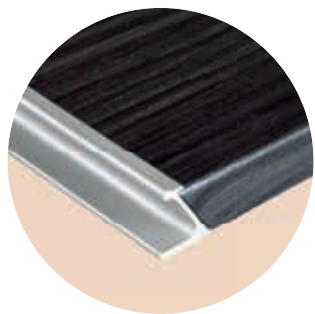

## UKW 24

Povrch: champagne  
Rozmer: **od 140 mm**  
Tvar dvierok: D101 UKW, D10 UKW,  
D74 UKW (str. 5)

**UKW 14, 15, 23, 24, 25 nie je možné použiť pri striekaných dvierkach**

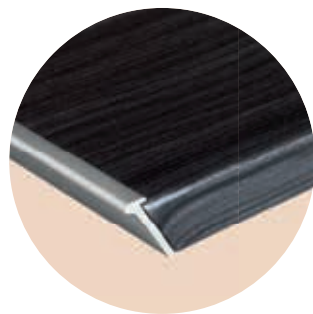

## UKW 23

Povrch: champagne  
Rozmer: **od 140 mm**  
Tvar dvierok: D101 UKW, D10 UKW,  
D74 UKW (str. 5)

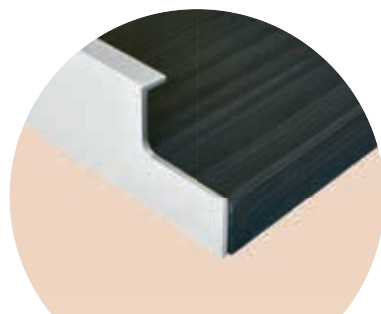

## Úchytka SHZ

Povrch: elox brúsený (foto)  
Rozmer: **ľubovoľný rozmer** od 147 do 2500 mm  
x 2mm (š x v)  
Tvar dvierok: D101 UKW, D10 UKW, D74 UKW

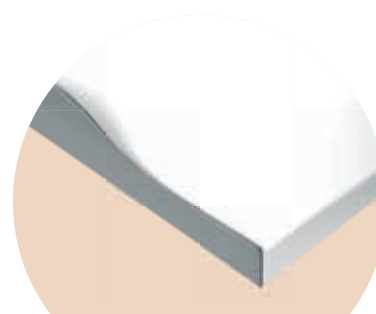

## SHZ 2192

Povrch: nerez tmavý (foto), elox  
Rozmer (mm): 147, 197, 247, 297, 347, 397, 447,  
497, 547, 597, 697, 797, 897, 997, 1197  
Tvar dvierok: D101 UKW, D10 UKW, D74 UKW

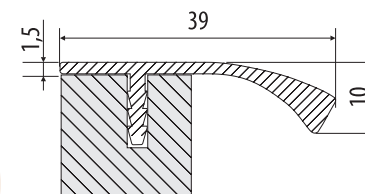

SHZ 2192

**Vždy objednávajte finálny rozmer dvierok (bez odpočítania úchytky). Zadajte aj umiestnenie úchytky - po výške, po šírke**

**Pokiaľ si želáte dvierka s narážacou alebo so zafrézovanou úchytkou, je to potrebné uviesť do objednávky. Cena Al úchytky, otvor na úchytku, montáž sú účtované samostatne**



**Úchytky dodávame  
aj striekané vo  
farbách RAL**

**Doporučujeme si dvierka s úchytkou objednať v našom  
rozšírenom objednávkovom formulári na [www.svetdvierok.eu](http://www.svetdvierok.eu)**

# Zafrézované úchytky - Pre fóliované, akrylátové dvierka



## Úchytka 4

Povrch: nikel brúsený (foto),  
chróm matný/lesklý  
Rozmer: 180x50mm (š x v)  
Tvar dvierok: ľubovoľný



## Úchytka 5

Povrch: chróm matný (foto)  
Rozmer: 146x44mm (š x v)  
Tvar dvierok: ľubovoľný



## Úchytka 6

Povrch: elox (foto), imitácia nerez  
Rozmer: 143x49mm (š x v),  
(ďalšie šírky: 175, 207, 271mm)  
Tvar dvierok: ľubovoľný



## Úchytka 9

Povrch: elox (foto)  
Rozmer: ľubovoľný rozmer x 45mm (š x v)  
Tvar dvierok: ľubovoľný



## Úchytka 12

Povrch: elox (foto), imitácia nerez brúsený  
Rozmer: ľubovoľný rozmer x 47mm (š x v)  
Tvar dvierok: D101 UKW, D74 UKW, D10 UKW



## Úchytka 10

Povrch: šedá RAL9006 (foto)  
Rozmer: 180x25mm (š x v)  
Tvar dvierok: D101 UKW, D74 UKW, D10 UKW  
– úchytka je od zadu dvierok



## Úchytka UKW 6

Povrch: elox (foto)  
Rozmer: **ľubovoľný rozmer**  
Tvar dvierok: D101 UKW, D10 UKW, D74 UKW

Dvierka so zafrézovanými úchytkami sa dodávajú s vyfrézovaným otvorom na úchytku. Zafrézované úchytky na dvierka nemontujeme (pri preprave by mohlo prísť k poškodeniu dvierok alebo úchytky)



# Striekané podlahové soklové lišty

- Moderný design
- Široká škála farieb a tvarov
- Výška 80, 100, 120, 150 mm

Striekané podlahové lišty dodajú vášmu interiéru a vašej podlahe luxusný, elegantný a moderný vzhľad. Podlaha so striekanými soklovými lištami pôsobí elegantne, celistvo a útulne. Podlahové, soklové lišty sú vyrábané z vysokokvalitných MDF dosiek, ktoré sú špeciálne upravené a odolné voči vlhkosti. Viacvrstvé nánosy špeciálnych polyuretánových podkladových a vrchných farieb zabezpečujú odolnosť proti mechanickému poškodeniu.

## Rozmery:

Hrúbka: 16 mm

Výška: 80, 100, 120, 150 mm (v závislosti od typu)

Dĺžka: 2440 mm (Soklová lišta Classic vo výške : 80 mm sa vyrába aj v dĺžke 2070mm)

## Farebná škála:

Všetky soklové lišty ponúkame v základnom prevedení RAL 9003, biela v matnom prevedení. V ponuke však máme aj špeciálne polyuretánové farby, odolné voči UV žiareniu - 2500 farieb podľa RAL a NCS vzorkovníkov.

(Farebné odtiene RAL a NCS vzorkovníka sa môžu mierne odlišovať od reálne nastriekaného povrchu.)

## Soklové lišty je možné vyrobiť a dodať podľa požiadaviek zákazníka:

- soklové lišty frézované v surovom stave
- soklové lišty frézované s podkladovou vrstvou bez povrchovej úpravy
- soklové lišty vo farebnom prevedení na základe RAL a NCS vzorkovníkov.

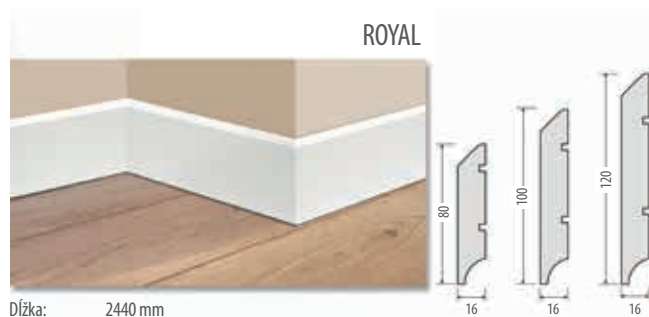



# Striekané podlahové soklové lišty



Vďaka frézovaniu na zadnej strane lišt je montáž na stenu extrémne jednoduchá a nevyžaduje špeciálne vybavenie. Jednoducho soklové lišty prilepíte na stenu pomocou montážneho lepidla, pričom nepoškodíte stenu pod lištou navrtávaním otvorov na upevňovacie skrutky. V spodnej časti každej soklovej lišty je praktický kanál, v ktorom sa môžu viesť káble a vodiče.

## Balenie:

Počet kusov soklových lišt v balíku :  
Výšky 80 a 100 mm – 8 ks v balíku  
Výšky 120 a 150 mm – 6 ks v balíku

## Doplňky:

Ukončovací blok hrúbka 18 mm v požadovanej RAL, NCS farbe, v príslušnej výške : 82 , 102, 122, 152 mm



# ON-LINE OBJEDNÁVKY CEZ INTERNET

www.svetdvierok.eu



## VÝHODY PRE VÁS

1. Presnosť spracovania Vašej objednávky
2. Okamžite vidíte cenu objednaných dvierok
3. **NOVINKA** - rozšírený objednávkový formulár pre fóliované dvierka: v objednávke si môžete navoliť úchytky, sklá, ochranné lišty, rímky, ozdobné lišty
4. Máte prehľad o Vašich objednávkach v zozname objednávok
5. Možnosť vytvorenia cenovej ponuky
6. Systém Vás okamžite upozorní na:
  - dvierka, ktoré nebudú mať vnútorný výfrez
  - dvierka, ktoré nevieme vyrobiť (mimo minimálnych a maximálnych hodnôt)

## POSTUP PRI OBJEDNÁVANÍ

1. Zadajte: [www.svetdvierok.eu](http://www.svetdvierok.eu) alebo [www.svetdvierok.sk/objednavka](http://www.svetdvierok.sk/objednavka) on line
2. Zaregistrujte svoju firmu (vstup pre neregistrovaných). Po registrácii dostanete na Vami zadanú mailovú adresu prístupové meno a heslo.
3. Prihláste sa pod svojim menom a heslom na [www.svetdvierok.eu](http://www.svetdvierok.eu) (vstup pre registrovaných)
4. Zadajte Vašu objednávku
5. Skontrolujte svoju objednávku
6. Ak je objednávka v poriadku, potvrďte Vašu objednávku
7. Po spracovaní objednávky Vám mailom pošleme výslednú cenu v potvrdení objednávky s termínom výroby Vašej objednávky.
8. Dovezieme Vám tovar podľa Vašej objednávky

V objednávke nikdy nevymieňajte **výšku so šírkou** (urobíme to za vás, len označte smer vlákien: po výške alebo po šírke)



Rozmery určujú tvar šuplíka a dvierok

## NEPREHLIADNITE!!! pravidlá objednávania

### Rozmery určujú tvar šuplíka a dvierok - uvádzame príklad na vysvetlenie

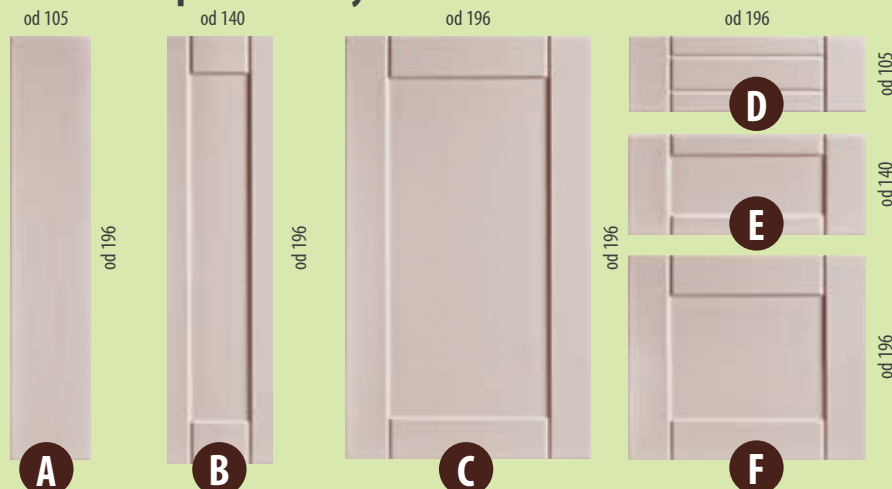

- A** Vysoké úzke dvierka od výšky 196 mm a do šírky 105 mm VYROBÍME BEZ VÝFREZU
- B** Vysoké úzke dvierka od výšky 196 mm a do šírky 140 mm VYROBÍME S VÝFREZOM
- C** Dvierka od výšky 196 mm a do šírky 196 mm VYROBÍME PODĽA OBRÁZKA „C“
- D** Úzky šuplík od výšky 105 mm a do šírky 196 mm VYROBÍME V TVARE PODĽA OBRÁZKA „D“
- E** Šuplík od výšky 140 mm a do šírky 196 mm VYROBÍME V TVARE PODĽA OBRÁZKA „E“
- F** Šuplík od výšky 196 mm a do šírky 196 mm VYROBÍME V TVARE PODĽA OBRÁZKA „F“

### Pre iné tvary dvierok platia rozmery pri obrázkoch

- 4 mriežka:** min. výška 400 mm, min. šírka 300 mm
- 6 mriežka:** min. výška 500 mm, min. šírka 300 mm
- Rám na sklo:** min. výška 350 mm, min. šírka 250 mm

**UPOZORNENIE:**  
Pri ktoromkoľvek rozmere menšom ako 105 mm Vám vyrobíme dvierka resp. šuplík bez výfrezu, len s frézovaním po obode

Najmodernejšia technológia výroby

Dvierka podľa „vašej chuti“ vyrábame na najmodernejších strojných zariadeniach z najkvalitnejších materiálov

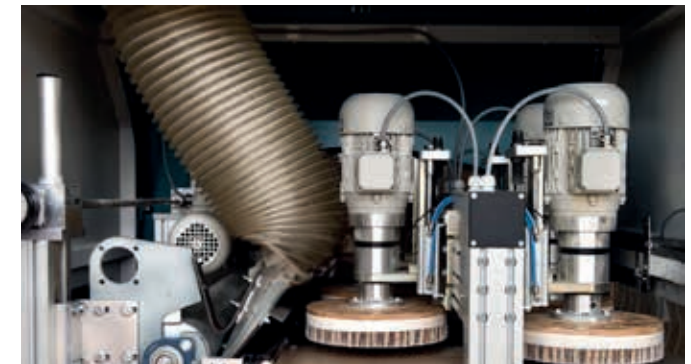
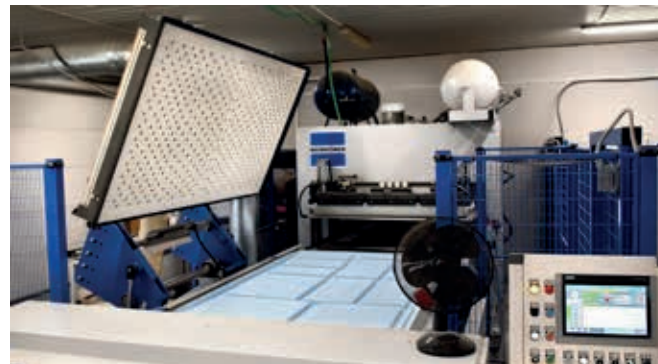
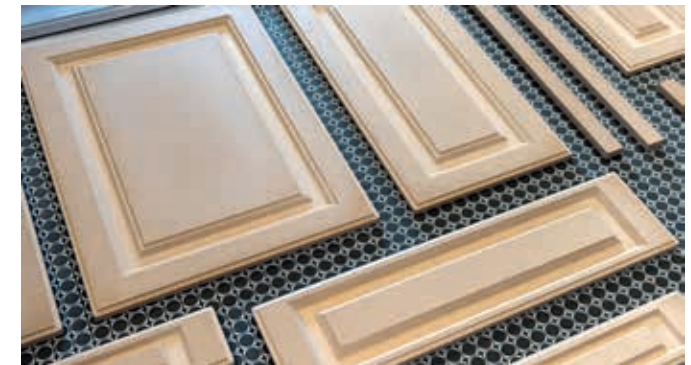

**svet  
dvierok**



VEĽMI RADI VÁS PRIVÍTAME V PRIESTOROCH NAŠEJ FIRMY !



**Niva Expo, s. r. o., divízia Svet dvierok**

Slávikova 906, 962 61 Dobrá Niva, Slovenská republika

Súradnice formát DD°.MM.mm': N: 48° 28, 9460' E: 19° 06, 2110'

**Kancelária:**

Mobil: 0908 791 596

**FÓLIOVANÉ, SENOSAN, HLINÍKOVÉ DVIERKA**

Mobil: 0905 914 860

**STRIEKANÉ, PATINOVANÉ, FENIX DVIERKA**

Mobil: 0918 965 267

**FAKTURÁCIA, EXPEDÍCIA**

Mobil: 0908 791 596

Mail: [svetdvierok@svetdvierok.sk](mailto:svetdvierok@svetdvierok.sk)

Web: [www.svetdvierok.sk](http://www.svetdvierok.sk)

E-shop: [www.svetdvierok.eu](http://www.svetdvierok.eu)

**OBCHODNÝ MANAGER JUH:**

Mobil: 0917 628 447

Mail: [obchodnikSK@svetdvierok.sk](mailto:obchodnikSK@svetdvierok.sk)

**OBCHODNÝ MANAGER SEVER:**

Mobil: 0917 797574

Mail: [obchodnikSZ@svetdvierok.sk](mailto:obchodnikSZ@svetdvierok.sk)

Váš regionálny dodávateľ: